

Н. Н. БОГОЛЮБОВ

МЕТОДИКА  
ЧИСТОПИСАНИЯ



УЧПЕДГИЗ  
1955

Н. Н. БОГОЛЮБОВ

# МЕТОДИКА ЧИСТОПИСАНИЯ

УЧЕБНОЕ ПОСОБИЕ  
ДЛЯ ПЕДАГОГИЧЕСКИХ УЧИЛИЩ

*ИЗДАНИЕ ВТОРОЕ, ИСПРАВЛЕННОЕ  
И ДОПОЛНЕННОЕ*

*Утверждено  
Министерством просвещения РСФСР*

ГОСУДАРСТВЕННОЕ  
УЧЕБНО-ПЕДАГОГИЧЕСКОЕ ИЗДАТЕЛЬСТВО  
МИНИСТЕРСТВА ПРОСВЕЩЕНИЯ РСФСР  
ЛЕНИНГРАДСКОЕ ОТДЕЛЕНИЕ

*Ленинград 1955*

## ВВЕДЕНИЕ

Выработка у учащихся начальной школы навыка правильного, четкого, красивого письма, каллиграфического стиля — дело серьезное и кропотливое. Оно требует от учителя большого напряжения, знаний и проведения систематических упражнений.

Но все трудности в привитии этого навыка, в развитии у детей внимания и аккуратности должны быть преодолены ввиду большого значения письма. Письменная речь — одно из важнейших средств общения.

И. В. Сталин в своем труде по языкознанию указывает, что без обмена мнениями, „...без языка, понятного для общества и общего для его членов, общество прекращает производство, распадается и перестаёт существовать, как общество. В этом смысле язык, будучи орудием общения, является вместе с тем орудием борьбы и развития общества“.<sup>1</sup> „...появление письменности, зарождение государства, нуждавшегося для управления в более или менее упорядоченной переписке, развитие торговли, ещё более нуждавшейся в упорядоченной переписке, появление печатного станка, развитие литературы, — говорит И. В. Сталин, — всё это внесло большие изменения в развитие языка“.<sup>2</sup>

Имея столь важное значение в жизни народа, письмо тем самым приобретает такое же значение и для каждого отдельного человека. Правильный и красивый почерк облегчает чтение любого рукописного текста, способствует более легкому и широкому общению между людьми во всех областях общественной деятельности, вызывает естественное чувство удовлетворения как пишущего, так и читающего, создает предпосылки для более живой работы мысли.

„Приучая школьников к аккуратному и точному выполнению письменных работ, выправляя их почерк, учитель воспитывает у учащихся уважение к своему труду, ответственное отношение к выполняемому заданию, привычку к чистоте и порядку“.<sup>3</sup>

---

<sup>1</sup> И. Сталин. Марксизм и вопросы языкознания. Госполитиздат, 1952, стр. 23.

<sup>2</sup> Там же, стр. 26—27.

<sup>3</sup> Методическое письмо „Единый школьный режим грамотного письма и культуры речи“. Учпедгиз, 1952, стр. 12.

Поэтому, обучая чистописанию, учитель должен постоянно стремиться к тому, чтобы привить учащимся знания и навыки правильного, разборчивого и скорого письма, ибо от их прочности будут зависеть, в известной мере, дальнейшие успехи в обучении каждого школьника.

XIX съезд Коммунистической партии Советского Союза, открывший новые перспективы в деле дальнейшего подъема культурного уровня нашего народа, в своих директивах наметил новую ступень в деле развития народного образования: переход от семилетнего образования к всеобщему среднему образованию (десятилетка) и переход к всеобщему политехническому обучению.

Эти грандиозные задачи могут и должны быть разрешены при активной поддержке и самоотверженном труде всего учительства.

В первую очередь должен быть решен вопрос о грамотности учащихся, а правильное и красивое письмо и является одним из необходимых и важных условий для развития навыков орфографии.

На значение чистописания большое внимание обратил в свое время выдающийся русский педагог К. Д. Ушинский. Он указывал, что первоначальные навыки орфографии закладывает именно учитель чистописания. Эту же мысль развивают и современные советские педагоги. Так, методист С. П. Редозубов пишет: „Борясь за хороший почерк и хорошую тетрадь, мы, по существу, боремся за грамотность учащихся“.<sup>1</sup>

В методическом письме Управления школ Министерства просвещения РСФСР о преподавании русского языка говорится: „Учащиеся, имеющие плохой почерк и слабые навыки чтения, делают ошибок на искажение слов больше, чем другие“.<sup>2</sup>

Задача настоящего учебного пособия — помочь учителю начальной школы правильно и последовательно организовать обучение детей I—III классов чистописанию, показать не только все возможные методы и приемы выработки у учащихся правильного письма, но и определить условия, необходимые для развития красивого почерка.

Наряду с основными принципиальными установками теоретического характера, учитель должен быть посвящен также и во все подробности ведения урока чистописания. С этой целью при составлении пособия было использовано методическое наследство нашей школы, накопленное как в работах дореволюционных методистов — П. Е. Градобоева, И. Е. Евсеева, Ф. В. Грекова, В. С. Гербача, так и, в особенности, современных — Д. А. Писаревского, В. А. Саглина, Е. В. Гурьянова, М. Л. Закожурниковой, А. И. Воскресенской, Н. И. Ткаченко и др.

<sup>1</sup> С. П. Редозубов. Методика русского языка в начальной школе. Учпедгиз, 1950, стр. 177.

<sup>2</sup> О преподавании русского языка в начальной школе. Методическое письмо Управления школ Министерства просвещения РСФСР. Учпедгиз, 1951.

## Глава I

### ОБЗОР ОСНОВНЫХ РУКОВОДСТВ ПО ОБУЧЕНИЮ ПИСЬМУ В НАЧАЛЬНОЙ ШКОЛЕ

Основоположник нашей педагогики К. Д. Ушинский считал, что „всякое толковое изложение на письме своих мыслей должно быть в то же время безукоризненным по правописанию и возможно чистым и красивым по чистописанию“.

Великий педагог, ставя красоту письма в одну линию со смысловой и орфографической его сторонами, тем самым утверждал, что чистописание в немалой степени содействует правильному обучению ребенка.

В выработке навыков письма у учащихся Ушинский придавал большое значение тактическому методу.

Из современников К. Д. Ушинского, пролагавших новые пути в области чистописания, выделялся московский педагог-каллиграф П. Е. Градобоев. Ему принадлежит интересная работа „Руководство к чистописанию для родителей, воспитателей и воспитательниц, а также и для тех лиц, которые желали бы без помощи учителя исправить свой дурной почерк“, изданное в Москве в 1871 году.

П. Е. Градобоев был крупным специалистом каллиграфии. Особенно удивлял он своих современников тем, что мог одновременно обучать до 100 учащихся, вырабатывая у всех красивое, правильное письмо. П. Е. Градобоев создал свой особый шрифт, который и лег в основу прописей последующего времени.

Из школы П. Е. Градобоева вышло немало мастеров-преподавателей чистописания, из которых видное место в истории методики чистописания занял И. Е. Евсеев, автор „Методики обучения чистописанию“, вышедшей в 1913 г. седьмым изданием.

В этой работе дается обзор основных методов чистописания; изложение правил посадки учеников, положения тетради, держания ручки; виды подготовительных упражнений; порядок письма букв и способы написания элементов, включая и применение тактирования. Кроме того, в нем даны русские прописи и образцы разнообразных рукописных шрифтов, которые, правда, в настоящее время мало или совсем не употребляются (ронд, фрактурный, готический, батард, паншэ).

Из дореволюционных методических руководств труд И. Е. Евсеева в наибольшей степени удовлетворяет требованиям, которые предъявляются в настоящее время к пособиям такого типа.

В книжке Ф. В. Грекова „Методика обучения письму“, вышедшей в Москве в 1911 г., особое внимание уделено гигиенической стороне урока письма. В ней излагаются требования к классному оборудованию: какими должны быть парты, доска, освещение, письменные принадлежности; дается целый ряд практических советов и указаний по методике чистописания. Кроме того, автор книги показывает трудности, которые стояли перед учителем чистописания в старой школе, вскрывает недостатки существовавших в то время программ.

В книге В. С. Гербача „Методическое руководство к обучению письму“, которая вышла в Петербурге в 1911 г., мы находим хорошо обоснованный порядок написания строчных и прописных букв с подробным указанием, под какой счет нужно писать каждую отдельную букву.

Но самое ценное, что было сделано В. С. Гербачом, — это составление прописей. Прописи содержат образцы письма строчных и прописных букв, цифр и надстрочных знаков. За образцами букв следовали слова и фразы, написанные сперва по косым, а потом по двум и одной линейке.

Нужно отдать должное красивому виду букв, соединений и знаков, которые и до настоящего времени служат образцами для подражания. Правда, с того времени некоторые буквы подверглись изменению. Изменился и наклон букв. Вместо наклона в  $55^\circ$  теперь принято писать с наклоном в  $65^\circ$ . Но все же во многом тип наклонного письма сохранен и до сих пор в том виде, как он был установлен В. С. Гербачом.

Недостатком книги является неустойчивость взглядов автора на характер письма. Он считал одинаково приемлемыми как наклонное, так и прямое письмо.

Великая Октябрьская социалистическая революция произвела коренной переворот во всей системе воспитания и обучения детей. В советской школе обучение письму строится на научной основе, в свете задач подготовки и воспитания всесторонне развитых членов советского общества.

В периодической печати и на учительских конференциях неоднократно проходили оживленные дискуссии по вопросам чистописания: о прямом и наклонном письме, о способах начертания отдельных букв, о каллиграфическом режиме, о применении генетического метода и т. п. Все это в немалой степени содействовало усовершенствованию методов преподавания и повышению качества навыков письма у учащихся.

Из учебных пособий, вышедших после революции, следует отметить руководства, составленные Д. А. Писаревским и В. А. Саглиным, прописи А. И. Воскресенской и Н. И. Ткаченко, методические пособия Е. В. Гурьянова и М. К. Щербак,

Книга Д. А. Писаревского „Обучение письму“, изданная Учпедгизом в 1938 г., ценна тем, что в ней впервые были даны советскому учителю, хотя и не без ошибок, основные указания о правильной постановке чистописания в I и II классах начальной школы на основе обобщения предшествующего опыта и была раскрыта с достаточной ясностью теория безотрывного письма. Автор подробно останавливается на порядке изучения букв, способах их написания, разбирает состав каждой буквы, дает разные виды отклонений от нормы, указывает различные способы соединения букв.

Несколько поверхностно автор излагает условия, обеспечивающие правильное красивое письмо.

В руководстве „Обучение письму в начальной школе“, составленном В. А. Саглиным и выпущенном Учпедгизом в 1948 г., изложены цель, условия и методы обучения письму и чистописанию в I, II, III, IV классах; даны указания об исправлении запущенных почерков, о подготовке к скорописи в средней школе и, наконец, о письме мелом на классной доске.

Все разделы, особенно первый, изложены в книге обстоятельно, с учетом затруднений, которые могут испытывать дети в процессе работы. Очень ценен отсутствовавший в предшествующих руководствах раздел „Письмо мелом на классной доске“.

Кроме того, в книге имеется ряд мелких практических указаний, которые даются на основе многолетнего опыта ленинградских учителей. Но в руководстве имеется и ряд крупных недочетов, в частности, в вопросах постановки обучения чистописанию во II и III классах начальной школы.

В пособиях Е. В. Гурьянова дается новый, научный подход к вопросам обучения письму на основе психо-физиологических исследований процесса письма.

Автор акцентирует внимание учителя на условиях, обеспечивающих выработку правильного письма, приводит целый ряд практических указаний, которые должны повысить эффективность упражнений в I и II классах.

Однако некоторое недоумение вызывают колебания Е. В. Гурьянова в вопросе о применении линейного метода. Нельзя согласиться с предложением автора об обучении чистописанию без косых линеек. Опыт обучения чистописанию без косых линеек, проведенный, например, А. И. Верре еще в 80-е годы XIX в., дал сугубо отрицательные результаты.

В XX в. мы снова наблюдаем борьбу за применение линейного метода обучения чистописанию. Противниками разлиновки тетрадей являлись прежде всего сторонники американского метода обучения грамоте и метода М. Монтессори.

К чему на практике приводило письмо без линеек, можно убедиться на результатах работы Ю. И. Фаусек, изложенных в книге „Обучение грамоте и развитие речи по системе Монтессори“.

Ю. И. Фаусек держалась ложного взгляда, что ребенок учится писать не в процессе письма, а в процессе целого ряда подготовительных упражнений. Она утверждала, что „разные дети (не учителя! — *прим. автора*) приступают к письму по-разному: одни после предварительных упражнений сразу начинают писать слова, другие короткое время сначала пишут буквы, а затем приступают к словам“. Такой „метод“ сводил к нулю роль учителя, исключал организованную, планомерную работу детей в процессе обучения письму и был категорически отвергнут советскими педагогами.

Основным методом обучения чистописанию в нашей советской школе является генетический метод. Этот метод ведущее, решающее место в деле обучения детей отводит учителю. В то же время он предполагает активную работу самих учащихся.

---

## Глава II

### ПРОГРАММНЫЕ ТРЕБОВАНИЯ ПО ЧИСТОПИСАНИЮ В СОВЕТСКОЙ ШКОЛЕ

Успехи, достигнутые в деле обучения чистописанию за последние годы, без сомнения, очень велики. Однако нельзя сказать, чтобы все дети, оканчивающие школу, имели хороший почерк. Много еще нужно сделать для того, чтобы добиться необходимого уровня каллиграфической культуры.

Государственный минимум этих требований определяется программой начальной школы по чистописанию.

По учебному плану 1954/55 гг. на чистописание отводится в I классе по 2 часа еженедельно, что составляет 64 часа в год, а во II и III классах — 1 час в неделю.

Чтобы добиться наилучших результатов, учитель должен как можно эффективнее использовать каждый час.

Рассмотрим программные требования Министерства просвещения по чистописанию.

#### I КЛАСС

В первом полугодии проводится ознакомление детей с правильной посадкой, держанием карандаша, а затем и ручки. Дети также учатся пользоваться тетрадью в косую линейку (рис. 1), чернилами и промокательной бумагой.

В букварный период ученики приобретают навыки необходимых движений пальцев, кисти и предплечья. Для этого они тренируются, выполняя подготовительные упражнения в виде наклонных, дугообразных и горизонтальных штрихов, овальных черт, проводимых справа налево и слева направо.

Параллельно с прохождением печатной азбуки в букварный период идет усвоение письма строчных и прописных букв, слов, коротких предложений, цифр и арифметических знаков.

Буквы изучаются не в генетическом порядке, т. е. не в порядке возрастающей трудности написания их, а по мере прохождения соответствующих звуков. Это диктуется необходимостью одновременного обучения чтению и письму.

Во втором полугодии продолжается укрепление навыков посадки, правильного держания ручки, употребления чернил и

промокательной бумаги, умения сохранять положение тетради при письме. Одновременно повторяются подготовительные упражнения. Затем ученики последовательно изучают сперва строчные буквы, арабские цифры, а потом прописные буквы в генетическом порядке.



Рис. 1. Разлиновка тетрадей № 1 для I класса.

Основная задача первой ступени обучения чистописанию заключается в том, чтобы привить учащимся навыки в крупном отрывистом письме всех строчных, прописных букв и цифр с твердым усвоением правильного строения и способа их начертания.

## II КЛАСС

Чистописание на второй ступени обучения, т. е. во II классе, преследует задачу обучения связному письму буквами средней величины сперва по сетке с частыми, а затем с редкими косыми линиями (рис. 2 и 3). Это обуславливает ускорение письма по крайней мере вдвое по сравнению с I классом.

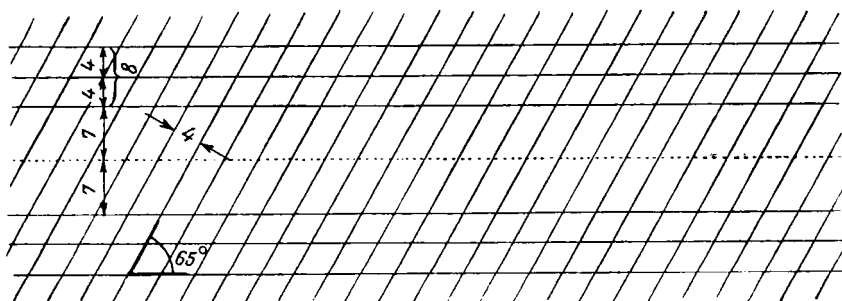

Рис. 2. Разлиновка тетрадей № 2 для II класса (1-я четверть).

Вместе с тем в письме вырабатывается новое качество — плавность, достигаемая, во-первых, безотрывностью письма, во-вторых, его ритмичностью.

Ученик II класса овладевает сперва письмом букв меньшей высоты (5 мм) в тетради с частыми косыми линейками, а потом в тетради с редкими косыми линейками (с расстоянием в 25 мм между ними).

Основная задача учителя чистописания во II классе, т. е. на второй ступени обучения, заключается в том, чтобы выработать

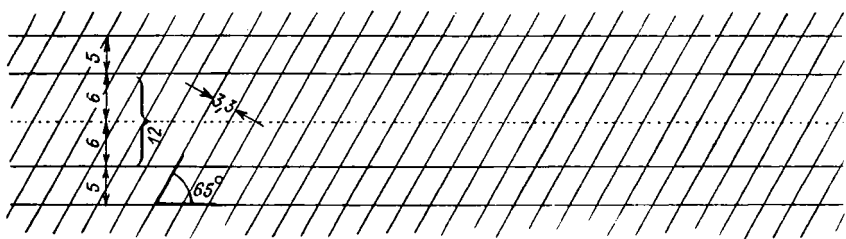

Рис. 3. Разлиновка тетрадей № 3 для II класса (со 2-й четверти).

у учащихся навыки правильного связывания букв, ускоренного, безотрывного и плавного письма слов при непрерывном соблюдении правил посадки, держания ручки и т. д.

Параллельно учитель должен устранять индивидуальные отклонения от нормы в почерках отдельных учеников специальными упражнениями в письме элементов, соединений букв, слов и предложений.

Впредь до усвоения навыка письма по двум линейкам в тетрадях № 3 на уроках чистописания учащиеся выполняют все письменные работы по русскому языку и ведут прочие записи в тетрадях № 2.

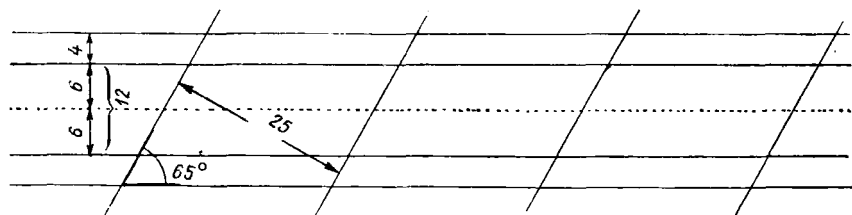
### III КЛАСС

В III классе закрепляются навыки правильной посадки, держания ручки, умение сохранять правильное (наклонное) положение тетради и умение пользоваться чернилами и промокательной бумагой.



Рис. 4. Разлиновка тетрадей № 4 по русскому языку для III класса (1-я четверть).

В III классе учитель развивает у учащихся навыки более ускоренного письма по одной линейке буквами уменьшенного

размера (в 3 мм высоты) (рис. 5), т. е. закладывает навыки скорописи, закрепляя при этом навыки правильной посадки, держания ручки и т. д.

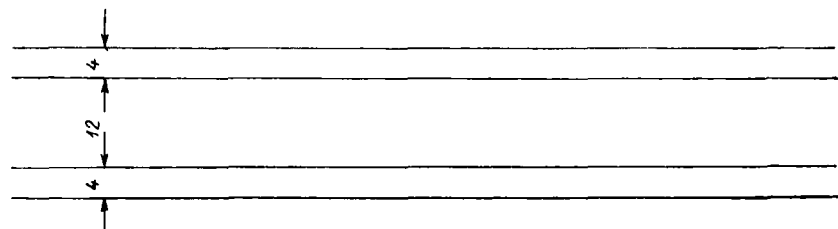

Рис. 5. Разлиновка тетрадей № 5 для III класса.

Впредь до усвоения навыка письма по одной линейке (в тетрадях № 5) на уроках чистописания учащиеся выполняют все письменные работы по русскому языку и ведут прочие записи в тетрадях № 3 и 4.

Таким образом, программа по чистописанию предусматривает для каждого класса строго определенные задачи.

## Глава III

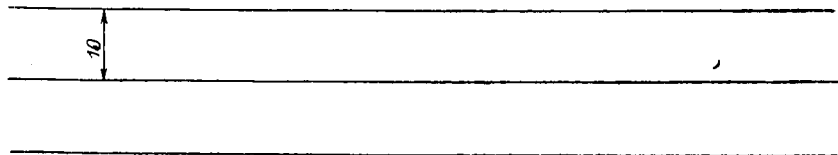
### ОСНОВНЫЕ КАЧЕСТВА ПИСЬМА

Письмо учащихся, как и всех грамотных людей, должно быть правильным, красивым, разборчивым и скорым.

Образцы букв даются в программах начальной школы, в букварях и прописях.

Характерной особенностью всех принятых в советской школе образцов букв является простота их начертаний. Однако в практике письма встречается очень много неправильностей, которые не следует допускать в письме учащихся. Например, часто пишут букву *m* в виде *T*, или букву *ж* в виде трех прямых черт, перечеркнутых по горизонтали *##*, или *ж* в виде перекрещивающихся черт *X* и т. д.

Правильность и рациональность письма заключается в соблюдении тех норм, которые установлены Министерством просвещения, и тех приемов движений пальцев, кисти и предплечья, которые наиболее целесообразны при письме. С другой стороны, правильность и рациональность письма требуют того, чтобы пишущий не делал лишних движений, не допускал никаких завитков, которые не украшают букв, а лишь замедляют темп письма.

Недопустимо писать буквы *л* и *м*, начиная сверху, потому что при таком способе письма получается отрыв руки, т. е. замедляется написание буквы (примеры искажений см. рис. 6). Писать эти буквы нужно, начиная снизу, от точки, как это принято. Не нужно допускать подчеркивания буквы *ш* или проведения горизонтальной черты над буквами *п*, *т* и т. п.

В соответствии с требованием правильности и рациональности письма должны соблюдаться определенные способы соединения букв и приемы безотрывного письма.

Поэтому учителю должны быть хорошо известны нормы письма, следуя которым, он обязан выработать у учащихся правильный и красивый почерк.

Каковы же эти нормы? Разберем их.

1. Правильным и красивым считается только наклонное письмо, при котором буквы пишутся под углом в 65°.

Наклонное письмо естественней, чем письмо прямое, так как соответствует лучшему, более спокойному положению руки, корпуса и головы.

Если, например, положить лист бумаги или тетрадь перед собой не наклонно, а прямо, и начать писать, то при движении предплечья слева направо, с сохранением в одном и том же положении локтя, строка неизменно будет устремляться кверху. Для того чтобы писать ее строго по линейке, приходится все время „укорачивать“ кисть и предплечье. Длительное письмо при таком положении вызывает появление болезни — так называемого писчего спазма.

При наклонном письме возможность писчего спазма исключается.

Только при наклонном письме сохраняется единообразный почерк, его разборчивость и ритмичность. Наклонное письмо наиболее пригодно для развития скорописи (И. Е. Евсеев).

Прямое письмо нередко обращается в так называемое „зеркальное“ письмо (с наклоном в левую сторону), которое имеет крайне неразборчивый и безобразный вид (рис. 7).

В защиту прямого письма обычно выдвигалось то соображение, что оно требует нормальной посадки детей, следовательно, гигиеничнее, чем наклонное. Но это соображение нельзя признать правильным, потому что наклонность письма достигается не за счет посадки, а благодаря положению тетради.

2. Правильное и красивое письмо обязательно должно иметь нажим, который придает ему ритмичность и разборчивость.

Нажим в письме учащихся вырабатывается путем применения правильных приемов и длительных упражнений.

При движении пера вниз его кончики раздвигаются. Получается жирная черта. При движении пера кверху его кончики сближаются. Образуется тонкая волосная черта.<sup>1</sup>

<sup>1</sup> В интересах большей ясности в изложении автор в дальнейшем употребляет термин „линия“ в применении к линиям, образующим сетку, а все линии (элементы), входящие в начертания и соединения букв, называет чертами.

Среди многих пишущих, в том числе и детей, нередко создается ложное предубеждение против нажима, и они во избежание его начинают писать боком пера. Им кажется, что письмо без нажима чище, опрятнее. Но письмо, состоящее из густо переплетающихся, волосных, одинаковых черт, конечно, не может быть разборчивым, ритмичным, а следовательно, и красивым.

Началась весна. Все ста-  
ли плавать, прыгать,  
прыгаться, кувыркаться.

Поздней весной мы возвраща-  
лись домой. Замели десять дней  
кашкун. Как хорошо мы проводим  
эти десять дней

Вяжеле была жизнь рабочих до Со-  
ветской власти. Хозяева фабрик и заво-  
дов заставляли рабочих мужчин и  
женщин работать по 17-18 часов в сутки

Рис. 7. Примеры зеркального (первые два образца) и прямого письма.

Очень важно также, чтобы дети писали не просто с нажимом, а соблюдали разные виды нажима, например, при письме прямой черты, прямой черты (палочки) с закруглением внизу, овалов и полуовалов, пламевидных черт (рис. 8).

3. Строчные буквы должны быть одной высоты; заглавные тоже должны иметь определенную высоту и намного превосходить размеры строчных букв. Высота строчных букв на протяжении первых трех лет обучения постепенно изменяется. В I классе дети пишут буквы высотой в 8 мм, во II классе — в 5 мм и в III — в 3 мм.

В прежнее время наши каллиграфы, например, П. Е. Градобоев, держались взгляда, что заглавная буква может превосходить по высоте строчную в 3—4 раза. В настоящее время советские методисты стоят на той точке зрения, что заглавная буква в I классе при письме по косым линейкам большого размера должна превосходить строчную в 2 раза, а начиная со II класса как при письме по двум линейкам, так и при



Рис. 8. Образцы нажимов разного рода.

письме по одной линейке — в  $2\frac{1}{2}$  раза. Таким образом, при обычном письме (скорописи) высота заглавных букв составляет 7,5 мм.

Размеры букв при письме, как показывает педагогическая практика, играют большую роль. Например, при крупном почерке дети труднее усваивают орфографию, чем при почерке с буквами нормального размера. Повидимому, это происходит оттого, что детский глаз охватывает слово, написанное крупным почерком,

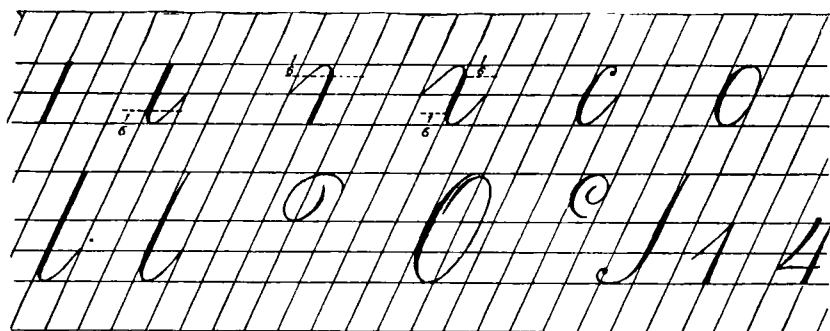

Рис. 9. Пример испорченного почерка с неодинаковой высотой букв.

с напряжением и, таким образом, плохо воспринимает орфограммы, подлежащие усвоению.

Почерк портится от неравномерной высоты букв или отдельных элементов. Однако для того чтобы письмо было красивым, необходимо соблюдать не только одинаковую высоту букв, но и правильное соотношение между высотой и шириной буквы.

Нормальным следует считать такое соотношение, при котором длина основного элемента, например, овала или наклонной черты с нажимом и закруглением внизу, относится к его ширине,

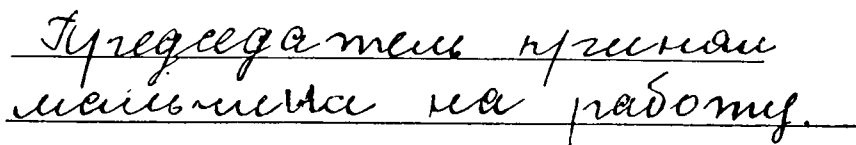
как 2:1. Отношение высоты к ширине буквы будет изменяться в зависимости от количества элементов букв.

4. Для соблюдения правильности и красоты почерка соединительные черты между буквами, а также тонкие волосные черты элементов пишутся с одинаковым наклоном.

Правда, этот наклон несколько больше наклона основных элементов, а черты более отлоги, чем черты основных элементов, тем не менее однообразный наклон волосных черт придает всему почерку ровный и ритмичный характер.

5. Наконец, для соблюдения правильности и красоты почерка очень важно равномерно располагать буквы в слове и слова на строке. Все строки должны начинаться на одной вертикальной линии.

Поля обычно делаются шириной в 3 см.

Слова следует писать так, чтобы между ними были одинаковые промежутки, равные ширине рукописной буквы *m*.

Буквы в слове должны размещаться с одинаковыми интервалами, которые при скорописи будут несколько шире основного элемента буквы, но совершенно равномерны. Это придает всему почерку строгую ритмичность, а следовательно, и красоту.

Только в I классе, при письме по косым линейкам с клетками большого размера, расстояния между буквами будут равны одной клетке, т. е. ширине отдельного элемента буквы. Но уже со II класса в целях выработки плавности в письме следует интервалы удлинять. Этим обуславливается более свободное отношение к наклонным линиям, а затем и постепенный отход от них.

Только при соблюдении всех пяти условий, а также при правильном начертании овалов, которые должны сохранять классическую эллиптическую форму, и при совершенной прямизне наклонных черт учитель может добиться у учащихся красивого письма.

Письмо должно быть скорым, но научить детей писать быстро — задача нелегкая. Нарастание темпа будет происходить постепенно, на протяжении всех трех лет обучения чистописанию. В I классе дети должны писать медленно, так как скорое письмо в самом начале обучения, до прочного усвоения начертаний букв, повлечет за собой искажение почерка. Да и в дальнейшем ускорять темп письма нужно с крайней осторожностью.

Наиболее приемлемые нормы письма разработаны А. И. Воскресенской. В I классе учащиеся в начале учебного года должны писать 4—5 букв в минуту; в конце года — 10—12 букв. Во II классе в начале года скорость письма будет равняться 12—15 буквам в минуту, а в конце — около 30 букв. В III классе учащиеся должны писать со скоростью 45—50 букв в минуту. В IV классе скорость письма должна равняться 50—65 буквам.

Письмо учеников должно быть разборчивым. Учителю никогда не следует забывать этого, так как все остальные качества письма утратят значительную долю своего положительного значения, если ученик будет писать неразборчиво.

Неразборчивость почерка обычно появляется у учащихся в результате недосмотра и неопытности учителя. Чаще всего неразборчивость почерка начинается с неправильного начертания букв, преждевременного перехода на скоропись, случайных индивидуальных отклонений в письме того или иного ребенка, не выправленных учителем своевременно.

Наша графика резко отличается от графики зарубежных стран. Нашей графике письма совершенно чужды острые штрихи, характерные для готики в немецком письме; чужды и округлые формы английского рондо. Закругления в наших буквах, которые придают им красивый вид, не имеют ни острых углов, ни изломов.

Исходя из особенностей нашей графики, нельзя упрощать написания отдельных букв при скорописи. Например, при написании буквы *к* нельзя ее изображать наподобие латинского (*R*); букву *л* — вроде латинского (*l*); букву *з* в виде *ſ*; букву *х* — в виде *χ*. Столь же противоречит простоте и рациональности нашего письма начертание буквы *у* в виде *∂*, требующее отрыва руки. Советскому стилю письма также чужда вычурность, намеренная кудреватость букв.

---

## Глава IV

### БЕЗОТРЫВНОЕ ПИСЬМО

Нередко приходится наблюдать почерки, в которых имеется разрыв между буквами. Такое письмо по своему характеру близко к печатанию. Пишущий выписывает каждую букву в отдельности с ясно различимыми промежутками между ними.

Письмо это отличается четкостью, но оно лишено другого основного ценного качества — скорости. Появление таких почерков объясняется исключительно недосмотром учителей, которые не научили своих учеников писать буквы без отрыва пера от бумаги и правильно соединять их.

Люди с плохими почерками лишены возможности писать скоро, так как они не овладели ни знаниями, ни навыками письма.

Скорость письма достигается: 1) постепенным уменьшением размеров букв, т. е. сокращением линии движения пера; 2) применением рациональных соединений между буквами, обеспечивающих безотрывное письмо; 3) увеличением подвижности кисти, пальцев и предплечья; 4) применением упрощенных начертаний букв в отличие от начертаний каллиграфических.

Из перечисленных условий, обеспечивающих скоропись, главная роль принадлежит письму без отрыва пера от бумаги.

Безотрывное письмо появилось в нашей скорописи в начале XIX века.

В XVII и XVIII вв. грамотные русские люди применяли скоропись с обособленным начертанием каждой отдельной буквы, и применение безотрывного письма было в известной мере моментом рационализации письма. Оно входило в практику постепенно и незаметно, так что даже не отразилось в методиках обучения письму, составленных в дореволюционное время.

В. С. Гербач совершенно обошел вопрос о безотрывном письме; высказывания И. Е. Евсеева и Ф. В. Грекова отличаются краткостью и неопределенностью.

В советской методике вопрос о безотрывности письма был поставлен прежде всего Д. А. Писаревским, который наметил конкретные пути для развития безотрывности письма.

Д. А. Писаревский держится той точки зрения, что безотрывное письмо должно начинаться уже в I классе в период обучения

грамоте. Только первые 18 букв, по его мнению, пишутся с отрывом пера при письме каждого элемента. В дальнейшем дети пишут новые буквы безотрывно и постепенно приучаются писать без отрыва и ранее изученные буквы.

Являясь горячим сторонником безотрывного, скорого письма, Д. А. Писаревский в свое время утверждал, что „при работе над ускорением письма взятая ранее установка в отношении отрывности письма должна постепенно изменяться. Учитель должен показать детям, как соединять строчные буквы **б** и **э** требуют обязательного отрыва — первая при соединении ее со следующей буквой, вторая — для проведения средней волнистой черточки. Все остальные буквы можно писать и соединять с другими без отрыва пера от бумаги“.<sup>1</sup>

Касаясь обучения письму „грамотных“ ребят,<sup>2</sup> Д. А. Писаревский считал „обязательным с первых же шагов обучения письму приучать детей к правильному соединению букв между собою, к связному письму“.<sup>3</sup>

Решительное отстаивание безотрывности письма возникло в противовес американскому методу обучения грамоте, при котором дети учились не писать, а рисовать буквы, что приводило к порче почерков и к затрудненному письму.

Исходя из теоретических высказываний и установившейся практики письма, вопрос о безотрывности письма необходимо расчленил на два: о безотрывном письме букв и о безотрывном письме слов.

Уже в I классе следует требовать от учащихся безотрывного письма некоторых как одноэлементных, так и двухэлементных строчных букв.

Без отрыва пера учащиеся I класса в первом полугодии пишут буквы II группы: **л, ы**; III группы: **а, б, д, я**; IV группы: **е, ч, ъ, в**; V группы: **з**.

Они также усваивают в словах безотрывные соединения букв: **иг, ил, ум, уч, ьи, ои, ок, ою, ох, дя, юг, ия, яч, се, пе, ве, ов, че, ъе, зл, ук, иж** и других аналогичных сочетаний.

Во II классе дети усваивают безотрывное письмо строчных букв **и, ш, п, т, у, м, ц, щ, н, ю**, заглавных **И, Ш, Ц, Щ, Ч, Л, М, Е, З, Я, У, Д**; приобретают навыки безотрывного соединения букв, начинающихся сверху прямыми чертами или полуоколами, как, например, **ип, ир, ну, ущ, ящ, чт, кш**.

В III классе дети изучают способы безотрывного письма таких строчных букв, как **р, ф, х, ж**.

<sup>1</sup> Д. А. Писаревский. Обучение письму. Учпедгиз, 1938, стр. 63.

<sup>2</sup> Так он называет детей, которые приступают к систематическому курсу чистописания уже после того, как они учились письму без обучения чистописанию (например, дома, до школы).

<sup>3</sup> Д. А. Писаревский. Обучение письму. Учпедгиз, 1933, стр. 63.

При изучении скорописи они знакомятся с приемами безотрывного соединения букв, начинающихся с удлинённых прямых и овалов — *по, ор, аф, цо, об, ба, са* и др.

Заглавные буквы, за исключением тех, безотрывное письмо которых усвоено во II классе, пишутся и при скорописи с отрывом пера между элементами.

Попытку В. А. Саглина и некоторых других методистов писать их без отрыва нельзя считать удачной, так как этим не достигается почти никакой экономии времени. Между тем наносится явный ущерб простоте письма из-за вычурного начертания букв, нарушающего разборчивость почерка.

Без отрыва соединяются со следующими за ними буквами только те заглавные буквы, которые заканчиваются элементами с нижними закруглениями, как, например, *И, С, Я, К* и др.

Остальные заглавные буквы соединяются со следующими за ними строчными буквами с отрывом пера.

---

## Глава V

### ГИГИЕНА И ТЕХНИКА ПИСЬМА

Мы говорили о требованиях, которые предъявляются к письму учащихся. Но эти требования приведут к желательным результатам только при наличии надлежащих условий.

Письмо представляет собою сложный психо-физиологический процесс, при котором движения рук контролируются и направляются движением глаз. Поэтому между глазами и рукой должно быть при письме правильное взаимодействие. Нарушение этих условий вызывает неправильную аккомодацию<sup>1</sup> глаз, напряженность в движениях руки, отражается на здоровье пишущего и создает неизбежные затруднения в письме.

Особенно вредными для здоровья учащихся являются низкий наклон головы, вызывающий близорукость, и неправильное положение корпуса пишущего, вызывающее искривление позвоночника —

сколиоз. При неправильном положении корпуса, при его чрезмерном сгибании сдавливается грудная полость. Это затрудняет дыхание, создает предпосылки к заболеванию ребенка туберкулезом легких.

Правильная посадка при письме зависит прежде всего от устройства парты (рис. 10, 11), которая должна соответствовать росту школьника и обеспечивать ему возможность удерживать глаза на одинаковом расстоянии от всей поверхности тетради.

<sup>1</sup> Аккомодация — это способность глаза приспособляться к рассмотрению предмета на различных расстояниях.

При определении размера парты необходимо учитывать ее высоту, расстояние по вертикальной линии между скамейкой и краем стола, обращенным к ученику, высоту скамейки и длину стола.



Рис. 11. Схема парты. Размеры отдельных частей парты № 7 в миллиметрах для детей 120—129 см роста.  
(По О. В. Флерову.)

А — высота переднего края крышки над полом — 650; Б — высота заднего края крышки над полом — 560; Г — ширина горизонтальной части крышки — 90; Д — ширина наклонной части крышки (общая) — 380; Е — ширина откидной части крышки — 160; Ж — ширина полочки до переднего края стойки — 210; З — высота нижней поверхности полочки над полом — 420; И — расстояние заднего края полки от переднего края сиденья — 170; К — высота сиденья над полом — 340; Л — глубина сиденья до стойки — 240; М — глубина всего сиденья — 260; Н — дистанция (расстояние между краем стола и скамьи); О — высота нижнего края спинного бруска над полом — 460; П — высота спинного бруска — 110; Р — расстояние наиболее выпуклой части спинного бруска от заднего края крышки — 200; Т — дифференция — разность высот заднего края крышки и сиденья — 220.

Кроме того, правильно сделанная парта должна иметь отрицательную дистанцию, т. е. передний край скамьи должен подходить под задний край стола (обращенный к ученику) на расстояние в 4 см.

Министерством просвещения разработана следующая таблица дифференциации парт применительно к росту учащихся:

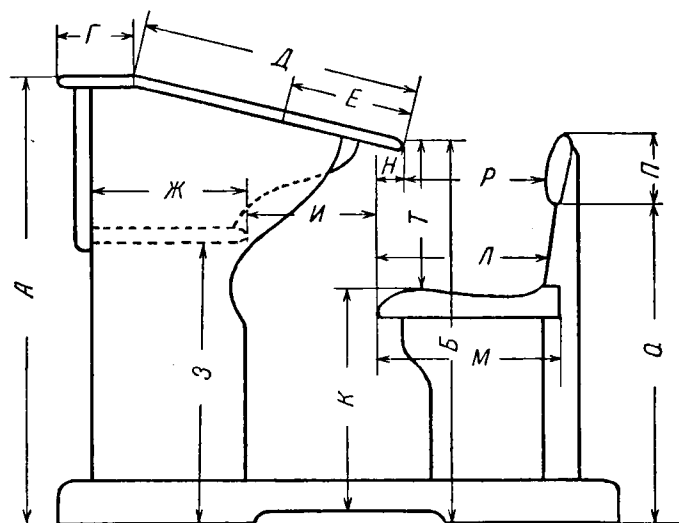
Возраст учащихся	Рост учащихся в см	№ парты	Высота парты	Высота скамейки	Дифференция парты (расстояние между скамьей и краем стола)	Дистанция скамьи (расстояние между краем стола и скамьи)
7—8	110—119	6	61	31,5	20,5	4
9—10	120—119	7	65	34	22	4
11—12	130—139	8	71,5	38	24	4
13—14	140—149	9	77,5	41	27	4

Но одно дело предоставить ученику соответствующую его росту парту, другое, еще более важное и очень трудное дело — научить ребенка сидеть за нею.

И учитель обязан сделать это, так как правильная посадка имеет большое гигиеническое и дидактическое значение.

При правильной посадке пишущий обязан сидеть прямо; грудь его не должна касаться края стола, так как это вызывает неправильное дыхание и заболевание легких.

Оба плеча ученика должны быть на одинаковой высоте, в противном случае может развиваться кривобокость (рис. 12).

Голова пишущего должна быть несколько наклонена вперед, чтобы между глазами и линией строки сохранялось расстояние



Рис. 12. Искривление позвоночника при неправильной посадке.



Рис. 13. Неправильная посадка, вызывающая близорукость.

в 30 см (рис. 14). Не следует допускать, чтобы ученик склонял голову к правому или левому плечу или слишком низко наклонял ее к столу (рис. 13): он должен держать голову прямо; это предупреждает близорукость и помогает пишущему охватывать глазами всю строку и даже несколько строк сразу, обеспечивает развитие глазмера и применение зрительного контроля.

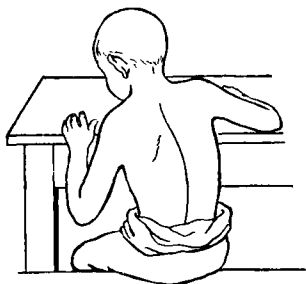
Ноги у детей, согнутые под прямым углом в коленях, ставятся всею ступнею на пол, чтобы придать полную устойчивость корпусу. Ступни не обязательно должны быть сдвинуты: левую ногу можно немного выдвинуть вперед. Ученик, не достающий ногами пола, может опираться о переднюю подставку обеими ногами.

Руки пишущего должны лежать на столе так, чтобы локти немного выступали за край стола и находились на расстоянии 10 см от туловища, а оба предплечья лежали под прямым углом одно к другому (рис. 14).

Первое правило письма заключается в том, чтобы пишущая, т. е. правая, рука двигалась совершенно свободно. Кроме того, нужно, чтобы при письме не только сгибались и разгибались

пальцы, не только производились вращательные и иные движения кисти, но чтобы постепенно, по мере заполнения строки, передвигалось вправо и предплечье.

Следует учитывать, что одновременно с поступательным движением вправо, от начала строки к концу, предплечье совершает и еще одно движение — медленное вращательное (пронационное). В результате этого движения ручка, при начале строки направленная своим верхним концом в плечо, будет постепенно к концу строки отклоняться влево и направляться в грудь (рис. 15).

Итак, учитель чистописания должен не только строго контролировать посадку ученика, но и следить за тем, чтобы у него в процессе обучения развивались координация движений пальцев,



Рис. 14. Образцы правильной посадки при письме.

кисти и предплечья, а также пронационные, т. е. такие движения, при которых ладонь поворачивается постепенно, по мере движения руки вправо, своей левой стороной книзу.

Именно те дети пишут плавно и красиво, которые свободно передвигают во время письма предплечье, а не те, которые надавливают на него всем корпусом и от времени до времени напряженно поднимают предплечье над столом, чтобы передвинуть его вправо. „Большое мышечное напряжение, возникающее у детей после написания двух-трех знаков при неподвижном предплечье, вызывает в письме, вопреки желанию пишущего, искажения формы букв, наклона и нажима“.<sup>1</sup>

Важную роль при письме играет качество ручки и способ ее держания. Нельзя употреблять для письма слишком толстую или короткую ручку. Лучшей ручкой считается деревянная, без металлического наконечника, длиной в 15 см и толщиной в 8 мм.

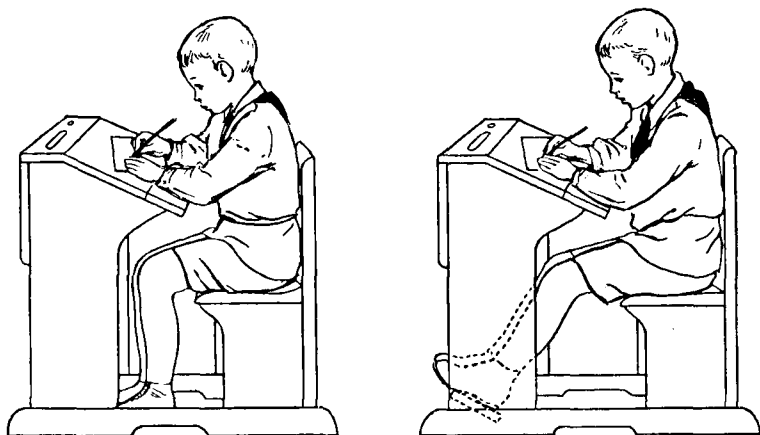
<sup>1</sup> Е. В. Гурьянов. Развитие навыка письма у школьников. Учпедгиз, М.—Л., 1940, стр. 48.

Не следует допускать употребление учениками таких перьев, как рондо, „уточка“ и других, имеющих тупые концы. Лучшими перьями являются № 86, 30, 36, 300 фабрики „Союз“, а также № 11, 270, 510; многими одобряются перья № 1.

Эти перья имеют тонкий и острый конец и дают при движении кверху тонкие, волосные черты.

Важно также при письме, чтобы перо было прочно укреплено в ручке.

Ручка удерживается при письме тремя пальцами: большим, указательным и средним, а безымянный и мизинец, немного



Рис. 15. Схема пронационного движения руки.

подогнутые к ладони, служат для опоры пишущей руки, которая будет тогда легко и свободно скользить по бумаге.

Очень важное значение имеет взаимное расположение трех пальцев, удерживающих ручку. Слева ручка удерживается внутренней частью ногтевой фаланги большого пальца, справа она прижата к первому суставу среднего пальца и к третьему суставу указательного пальца; сверху на ручку легко опускается указательный палец, который ни в коем случае не соприкасается с большим пальцем, но по сравнению с ним несколько выступает вперед. Все три пальца — большой, указательный и средний — должны быть в полусогнутом состоянии (рис. 16). Прогиб первого

сустава указательного пальца ведет к перенапряжению мускулов, вызывает утомляемость, замедление письма или его искажение при попытке ускорить темп.

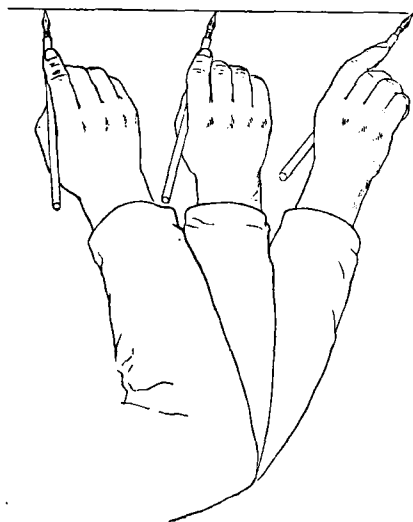
Пальцы, держащие ручку, как правило, находятся на расстоянии 1 см от пера. Перо ставится на лист бумаги так, чтобы желобок был обращен книзу, а „окошечко“ пера кверху. Тыльная часть руки должна быть обращена при письме кверху, а ладонь книзу. Нельзя прижимать к бумаге правый край ладони, так как это лишает руку подвижности и не дает возможности писать плавно.

При правильном положении рук и правильном держании пера ручка своим свободным концом будет обращена в правое плечо, а по мере написания страницы конец ручки будет постепенно передвигаться в направлении к середине груди. По этому признаку учителю легко будет проверить, правильно ли держат

ученики ручки, так как всякое отклонение конца ручки в сторону будет заметно даже при беглом взгляде.

Свободно или напряженно держит учящийся ручку можно узнать по указательному пальцу. Иногда учящийся так сильно его сгибает, что получается впечатление вывиха.

Наиболее распространенными отступлениями от правил держания ручки являются следующие.

1. Сближение кончиков пальцев с большим напряжением их (рис. 17).

2. Пальцы удерживают не ручку, а перо или находятся в непосредственной близости к перу. Это связывает движение руки и является причиной неровности почерка и некрасивого начертания букв.

3. Иногда пальцы очень вытягиваются, и середина ручки соприкасается не с третьим суставом указательного пальца, как это необходимо, а бывает опущена в углубление кисти между большим и указательным пальцем (рис. 18). Это является одной из причин нечеткости почерка.

Учителя-практики выработали хороший прием подготовки детей к письму; он заключается в том, что дети по команде учителя

ставят одновременно локти на край стола, сближая кончики пальцев под прямым углом. Потом опускают одновременно оба предплечья так, что локти легко соскальзывают с края стола и предплечья ложатся под прямым углом (рис. 19).



Рис. 16. Правильный прием.



Рис. 17. Неправильный прием.

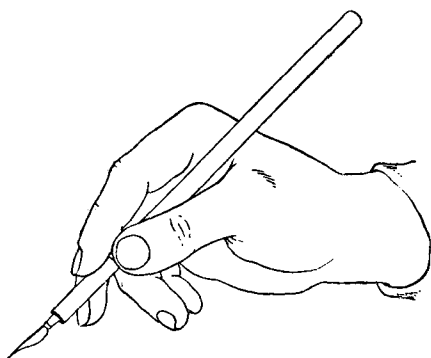

Рис. 18. Неправильный прием.

Правильное держание ручки обычно проверяется так: учитель предлагает учащимся поднимать и опускать до 6—7 раз подряд

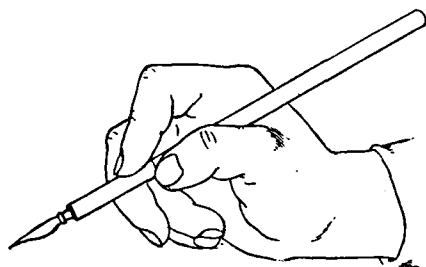

Рис. 19. Прием наглядного показа правильной укладки рук при письме.

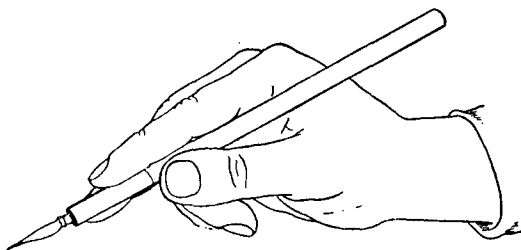
указательный палец. При правильном держании ручки, удерживаемая с боков большим и средним пальцами, не выпадает из рук ученика и остается в одном и том же положении (рис. 20).

Следующим необходимым условием выработки красивого письма является правильное положение тетради.

Тетрадь во время письма должна лежать перед учеником наклонно, чтобы ее нижний край образовал с краем стола, обращенным к ученику, угол, равный  $25^\circ$ . При таком положении тетради ученик будет легко чертить наклонные линии, из которых состоят буквы. По мере заполнения строк ребенок подвигает тетрадь левой рукой вверх, без изменения угла наклона. Это помогает сохранять однообразный наклон на протяжении всей страницы.

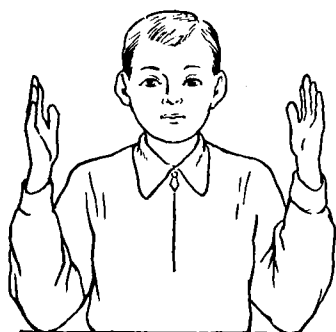
При переходе к следующей странице сохраняется тот же наклон тетради.

Ученик должен усвоить следующие правила положения тетради при письме: 1) правая рука пишет, левая придерживает тетрадь; 2) левый нижний угол страницы должен находиться против середины груди.

Необходимым условием предупреждения переутомления детей со всеми вытекающими из него отрицательными последствиями для их

здоровья являются физкультминутки, которые проводятся 1—2 раза в течение урока чистописания.

Физкультминутки состоят из 3—4 упражнений в виде свободных движений и проводятся организованно, под руководством учителя. Для выполнения упражнений ученики выходят из-за парт и становятся рядами.

В I классе могут быть взяты такие упражнения: 1) исходное положение — стоя, ноги на ширине плеч, руки вниз. Взмах рук в сторону и впереди тела; 2) при том же исходном положении наклон туловища влево, правая рука подводится подмышку, а левая как бы скользит по телу. То же в другую сторону; 3) при том же исходном положении — подняться на носки, руки — вперед, ладонями вниз; присесть на носках; встать на носки; перейти в исходное положение; 4) исходное положение — стоя на левой ноге, руки на поясе, правую ногу вытянуть в сторону; подскоки. Сменять ногу после каждых четырех подскоков.

Во II классе учителю можно рекомендовать следующие упражнения: 1) исходное положение — стоя, правая рука вперед, левая назад, пальцы сжаты в кулаки. Размахи руками попеременно; 2) исходное положение — стоя, ноги на ширине плеч, руки на поясе, поворот туловища влево и вправо попеременно; 3) исходное положение — стоя. Поворот туловища влево и вправо попеременно с хлопками в ладони над головой; 4) исходное положение — стоя, руки на поясе. Небольшие приседания на носках с разведением коленей.

В III классе, наряду с упражнениями, которые применялись во II классе, можно выполнять и такие упражнения:

1) исходное положение — стоя, руки в сторону, ладони книзу. Большие круги руками (в лицевой плоскости, движение рук начинается сверху); 2) то же, но начиная движение книзу; 3) исходное положение — стоя, ноги на ширину плеч, руки в сторону. Делать наклоны туловища вперед, доставая попеременно то левой рукой правый носок, то правой рукой левый носок.

Выработка у учащихся твердых, устойчивых навыков посадки, держания ручки, движений руки, которые ученик сохранял бы на уроках чистописания и во время других письменных работ в классе и дома — вот первейшая задача учителя. Она решается повседневным кропотливым трудом и знанием индивидуальных особенностей каждого ученика.



Рис. 20. Поднятие указательного пальца для проверки правильного держания ручки.

## Глава VI

### МЕТОДЫ ЧИСТОПИСАНИЯ

Особенность чистописания как предмета заключается в том, что оно прививает навык письма на основе знаний и умений, последовательно развиваемых учителем у учащихся, и этот навык в процессе школьного обучения постепенно доводится до автоматизма.

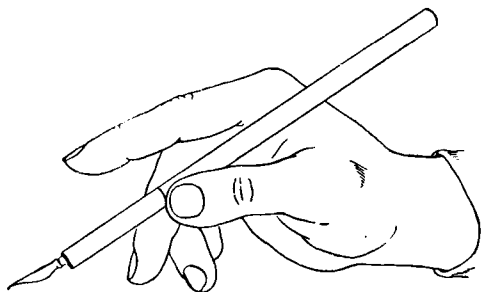
При обучении чистописанию применялись и применяются следующие методы: копировальный, линейный, генетический, тактический, или ритмический.

Рассмотрим каждый из них в отдельности.

**Копировальный, или стигмографический, метод.** Он появился в XVIII в. Суть его заключается в том, что письмо проводилось по заготовленным, отпечатанным или писаным, прописям с буквами и словами, нанесенными на бумагу еле заметными линиями или пунктиром.

Ученики, обводя пером с чернилами уже готовые буквы и слова, приучались таким путем правильно писать.

Этот метод широко применялся и в XIX в. Теперь он используется только в редких случаях, когда ученики не в силах усвоить начертания букв при обычном способе обучения. В таких случаях буквы и слова учитель пишет ученику в тетради карандашом, а тот обводит их чернилами.

**Линейный метод** возник в начале XIX в. с введением разлинованных тетрадей. Он облегчил учащимся усвоение правильного написания букв установленного наклона и размера, правильного соединения элементов, развитие глазомера и плавности письма.

С развитием линейного метода появилось пять видов тетрадей: № 1 — с косыми линейками, с шириной строки в 8 мм и средней строчной линией; № 2 — с косыми линейками и шириной строки в 5 мм, без средней строчной линии; № 3 — с двумя линейками, с редкими косыми линиями на расстоянии 25 мм одна от другой; № 4 — с двумя линейками без косых или наклонных линий и, наконец, № 5 — по одной линейке (см. рис. 1—5, стр. 10, 11, 12).

В тетради № 1 имеются три горизонтальных линии: 1) верхняя линия строки; 2) средняя линия строки; 3) нижняя линия

строки. Между верхней и нижней линией располагаются строчные буквы.

Над верхней линией строки есть надстрочная линия, служащая границей для заглавных букв. Внизу — подстрочная линия, служащая границей для удлинённых прямых и петель, входящих в качестве элементов в строчные буквы.

Поскольку одна и та же линия по отношению к одной строке является подстрочной, а к следующей — надстрочной, будет целесообразно, чтобы не вызывать у детей недоумения, называть ее промежуточной; линии, пересекающие наискось строчные и промежуточные, называются наклонными.

Тетради № 1 применяются на 1-м году обучения. Необходимо добиться того, чтобы тетрадями такой разлиновки ученик пользовался не только на уроке чистописания, но и на прочих занятиях, связанных с письменными работами.

В то же время не следует оставлять эти тетради в пользовании учеников на втором году обучения.

Применяя в первом классе тетради по косым линейкам № 1, учитель не должен допускать никаких отступлений от форм букв, изображенных в прописях.

Во II классе дети переходят на тетради № 2 с косою разлиновкой, с частыми наклонными линиями, с уменьшением ширины строки до 5 мм. Этот переход на буквы меньшего размера облегчает ученику последующее овладение скорописью с сохранением правильной формы букв.

Используя тетрадь № 2, учитель развивает у учеников второго класса безотрывность и плавность письма, причем он должен следить за тем, чтобы учащиеся избегали повторяющейся в практике многих школ ошибки, которая заключается в том, что они пишут непропорционально широкие буквы.<sup>1</sup>

Во 2-й четверти ученики II класса пишут в тетрадях № 3 с редкими косыми линиями, отстоящими одна от другой на 25 мм. Эти линии служат как для ориентировки в правильном однообразном наклоне, так и для развития глазомера.

В III классе ученики переходят к письму в тетрадях № 4 по двум линейкам без наклонных, а потом — в тетрадях № 5 по одной линейке. Задерживаться в III классе на письме по косым линейкам было бы большой методической ошибкой.

Таковы пути правильного применения линейного метода.

Генетический метод. Он имеет следующие особенности.

1. Письмо букв обязательно подготавливается предварительным письмом элементов.

2. Дети изучают написание букв не в алфавитном порядке, а в порядке возрастающей трудности их написания.

3. Обучение строится на основе генезиса, т. е. образования каждой следующей буквы путем присоединения нового элемента

<sup>1</sup> См. об этом подробно в главе XI. Уроки чистописания во II классе, стр. 93—95.

к предшествующей букве и предварительного усвоения основного элемента, лежащего в основе новой группы букв.

В настоящее время обучение письму в наших советских школах проходит по официально рекомендованному Министерством просвещения генетическому методу, который теперь превратился в генетическую систему обучения. Несмотря на это, в практике преподавания чистописания наблюдаются нарушения и отклонения от генетического метода, которые сводятся к следующему:

1) буквы изучаются на уроках чистописания не в установленном порядке;

2) дети приступают к письму новой буквы без предварительного письма составляющих ее элементов;

3) часто учителя ограничиваются предварительным письмом только тех элементов, которые до этого не встречались, и забывают повторение тех элементов, которые изучались раньше. Такое нарушение основ генетического метода неблагоприятно отражается на ходе обучения.

Повторное письмо элементов в I—II классах не следует считать излишним даже тогда, когда большинство учащихся класса пишет безукоризненно.

Например, прямую черту с нажимом и закруглением внизу дети писали уже при изучении первой группы строчных букв. Но опытный учитель обязательно повторит ее перед письмом строчных букв второй и третьей группы, *л* и *а*, в которые она входит.







Прямую удлиненную черту с нажимом и петлей *г* он будет писать как перед письмом буквы *у*, так и *г*, элементом которых она является.







Упражнения в написании элементов, а затем букв развивают у учащихся навыки красивого и правильного письма.

Только в III классе, при переходе к одной строчной линии, нет нужды начинать письмо с элементов, так как перед учителем стоят уже другие задачи — развитие скорописи и плавного письма.









Для правильного применения генетического метода нужно знать, из каких элементов состоят строчные и прописные буквы.

В состав строчных букв входят следующие элементы:





1.  прямая черта с нажимом;
2.  прямая черта с нажимом и закруглением внизу;
3.  прямая черта с нажимом и закруглением вверху;
4.  прямая черта с нажимом и закруглением вверху и внизу;
5.  прямая черта с двумя волосными соединительными чертами;
6.  удлиненная прямая черта с нажимом;









7.  удлинённая прямая черта с нажимом и петлей;
8.  левый полуовал;
9.  правый полуовал;
10.  правый полуовал с петлёю;
11.  овал с нажимом с левой стороны;
12.  овал с нажимом с правой стороны.

Кроме основных элементов, в строчные буквы входят дополнительные элементы:

1.  точка с волосной чертой;
2.  опущенная петля;
3.  конечный узелок;
4.  начальный узелок;
5.  волнистая черта с нажимом посередине;
6.  волнистая черта без нажима;
7.  верхняя поднятая петля;
8.  точка с малой пламевидной чертой;
9.  малый овал.

В заглавные или прописные буквы входят следующие элементы:

1.  начальное закругление;
2.  прямая черта с нажимом и закруглением внизу;
3.  прямая черта с нажимом и закруглением вверху и внизу;
4.  петля;
5.  точка с волосной изогнутой чертой, идущей наклонно вверх;

6.  правый полуовал;
7.  левый полуовал;
8.  овал;
9.  волнистая черта с нажимом посередине;
10.  пламевидная черта;
11.  левый полуовал с петлею;
12.  начальное закругление с волнистой чертой;
13.  овал с нажимом с левой стороны;
14.  овал с нажимом с правой стороны.

Одни из этих элементов просты по своему начертанию, другие значительно сложнее. Наконец, выделяется группа особо трудных элементов.

Все строчные буквы в зависимости от трудности их написания делятся на пять групп.

1. В первую группу входят буквы **и, ш, г, п, т, н, р, у, й**. Они состоят из прямой черты с нажимом; из прямой черты с нажимом и закруглением внизу; из прямой черты с нажимом и закруглением вверху; из прямой черты с нажимом и закруглением вверху и внизу.

2. Во вторую группу входят буквы **л, м, ц, щ, ь, ы**. Они состоят из прямой черты с нажимом и закруглением внизу с добавлением точки с волосной чертой, опущенной книзу петли и конечного узелка.

3. В третью группу входят буквы **о, а, ю, д, б, я, ф**, состоящие из правого и левого овалов.

4. В четвертую группу входят буквы **с, е, ё, ч, ь, в**, состоящие из левых полуовалов.

5. В пятую группу строчных букв входят буквы **э, х, ж, з, к**, состоящие из правых полуовалов, из соединенных вместе правых и левых полуовалов.

Буква **к** присоединяется к пятой группе, как трудная для письма, хотя по составляющим ее элементам она более подходит к буквам второй группы.

Заглавные буквы (прописные) делятся на четыре группы.

1. К первой группе относятся буквы, основным элементом которых является черта с закруглением внизу: **И, Ш, Ч, Ц, Щ, Л, М, А.**

2. Ко второй группе относятся заглавные буквы, имеющие основным элементом полуовал и овал: **С, О, Э, Х, Е, З, Я.**

3. К третьей группе относятся заглавные буквы, основным элементом которых является пламевидная черта: **Ж, У, Ю, Н, К, Р, В, Ф.**

4. К четвертой группе относятся буквы, основным элементом которых является пламевидная черта в соединении с волнистой: **Г, П, Т, Б, Д.**

Арабские цифры по трудности своего написания распределяются на три группы.

1. К первой группе относятся **1, 4, 7**, которые состоят из прямых черт с неравномерным, постепенно усиливающимся нажимом книзу, с присоединением дополнительных черт — горизонтальной в цифре **4** и волнистой в цифре **7**.

2. Ко второй группе относятся **6, 9, 3, 5**, которые состоят из овалов, правых и левых полуовалов.

3. В третью группу входят **0, 2** и **8**.

Цифра **2** состоит из: а) начального закругления, б) правого полуовала с нажимом, переходящего в левый полуовал без нажима, которые пишутся одним движением, в) волнистой черты с нажимом посередине.

Цифра **8** состоит из: а) правого полуовала с нажимом, б) непосредственно к нему присоединенного левого полуовала с нажимом, в) правого полуовала без нажима, г) левого полуовала без нажима.

Цифра **8**, состоящая из четырех последовательно соединенных полуовалов, должна быть написана в конечном итоге одним непрерывающимся движением.

Ритмический, или тактический метод. Он широко применяется при обучении письму в начальной школе на всех трех годах обучения.

Ритмическим методом пользовались при обучении чистописанию все наши мастера каллиграфии: П. Е. Градобоев, В. С. Гербач, В. А. Саглин, достигая успешных результатов.

Ценность данного метода заключается, во-первых, в том, что он содействует развитию плавности письма; во-вторых, влияет на ускорение темпов письма у учащихся, медленно пишущих; в-третьих, он развивает у учащихся четкость и решительность движений, которые необходимы для приобретения навыков красивого письма; в-четвертых, тактирование вносит оживление в работу класса и дисциплинирует его.

Счет, как правило, дается на черты с нажимом и точки.

Всякого рода соединительные черты при медленном письме в I классе приходятся на *и* при счете: *раз и, два и, три и.*

Буквы, начинающиеся тонкими чертами, как, например, *о* и *е* при тактировании в I классе начинаются с „и“, при произнесении

которого дети пишут волосную черту, а при переходе на нажим говорится „раз“.

Во II и III классах соединительные черты пишутся вне счета, в промежутках между названием отдельных чисел.

Применяя ритмический метод, необходимо учитывать следующие требования:

1. письмо под счет следует начинать после того, как учащиеся усвоили начертание буквы без счета, в свободном и спокойном темпе;

2. счет дается учителем, отдельными учениками, а в некоторых случаях и хором;

счет обязательно дается с ориентировкой на пишущих в среднем темпе, с постепенным, едва заметным ускорением при переходе от одного этапа к другому (таким путем ученики подготавливаются к скорописи);

3. ритмический метод не следует применять продолжительное время на одном уроке, а обязательно с интервалами, заполняемыми спокойным письмом без счета. Письмо под счет требует от ученика большого напряжения сил, внимания и быстро утомляет его. По этой причине на начальной стадии обучения чистописанию следует допускать тактирование на протяжении только полустроки, а в середине строки делать паузы. Иначе качество письма к концу строки ухудшится.

Из всех рассмотренных методов в настоящее время наиболее распространенным и широко применяющимся в школах является генетический. Этот метод, опираясь в логическом отношении на анализ, вносит в обучение элемент сознательности; он определяет всю систему обучения, помогая учителю наметить последовательно тематику уроков; он определяет ход урока, поскольку учитель при изучении нескольких букв обязательно начинает с наиболее простых по начертанию и переходит к более сложным и трудным; при изучении отдельной буквы он переходит от письма элементов к целой букве.

---

## Глава VII

### ПИСЬМО МЕЛОМ НА ДОСКЕ

Дидактический принцип наглядности находит самое широкое применение на уроках чистописания. Необходимость наглядного обучения диктуется не только возрастом обучающихся, но и самим существом предмета. Для того чтобы научить учеников правильно писать, необходимо организовать показ образцов.

Наглядность чистописания осуществляется через: 1) показ образцового письма на доске; 2) письмо учителя в тетрадях учеников; 3) письмо по прописям и 4) применение плакатов.

Из перечисленных способов применения наглядности первое место занимает письмо учителя на доске. Этот наглядный показ обеспечивает для всего класса возможность одновременного наблюдения за процессом письма.

У учителя, который сам пишет красиво, пишут красиво и учащиеся. Это обязывает учителя научиться красиво писать на доске.

При письме мелом большую роль играет наличие хорошей доски и доброкачественного мела.

Классная доска, сделанная из дерева или линолеума, должна быть ровной, гладкой, окрашенной в матовую черную краску. Перед уроком ее следует чисто вымыть. Площадь черного поля доски должна равняться 1,4 м по вертикали и 3 м по горизонтали. Хорошо, если на черном поле синей или красной краской будут нанесены горизонтальные и наклонные линии, но только очень тонкие.

Доску следует повесить или поставить на высоте классных парт, примерно на 85 см от пола, тогда написанное на доске будет хорошо видно всем ученикам. Для удобства письма желательно сделать приспособление, при помощи которого доску можно быстро передвигать сверху вниз и наоборот.

Для письма следует применять сухой, мягкий, не царапающий поверхность доски мел. Если в школе есть спрессованный мел, то необходимо брусочки длиной в 5 см заострить с одного конца наподобие того, как очинивается карандаш. Куску обычного мела надо придать удобную для письма форму, так как толстые черты при письме на доске образуются не столько

путем нажима, сколько посредством поворачивания мела к доске поперечным ребром, а тонкие проводятся острым концом мела.

Если на доску не нанесена постоянная сетка, следует перед уроком чистописания аккуратно разлиновать ее мелом, пользуясь линейкой и прямоугольником, сделанным хотя бы из фанеры.

Применяется также способ нанесения горизонтальных линий при помощи шнурка, натертого мелом, который передвигается в натянутом состоянии вдоль доски от одного края до другого и при отдергивании дает последовательно одну параллельную линию за другой.

Доска должна быть разлинована с предельной точностью, и это надо сделать на перемене перед уроком чистописания.

Система тренировочных упражнений на доске, содействующая выработке навыков правильного, красивого письма самого учителя, разработана В. А. Саглиным.

Упражнения проводятся в определенной последовательности, и в них обращается внимание прежде всего на следующее.

1. Тонкие и толстые вертикальные, горизонтальные и наклонные черты должны проводиться на одинаковом расстоянии одна от другой, с правильным расположением их на доске (рис. 21).

Перед выполнением этого упражнения доска разграфляется вертикальными и горизонтальными линиями на равные квадраты. Длина сторон квадратов 30 см.

При черчении фигур непрерывным движением руки отдельные штрихи должны проводиться уверенно, причем пишущий охватывает одним взглядом как начало, так и конец черты.

Первый раз для правильного проведения черт можно пользоваться предварительной постановкой точек, обозначающих один и другой конец черт.

2. При письме криволинейных фигур в виде разного рода орнаментов, овалов и полуовалов (рис. 22) фигуры располагаются на доске в одну линию. Пишущий охватывает глазами всю фигуру. Он чертит ее плавным движением руки сперва в одном направлении — вправо, потом в другом направлении — влево, затем обводит фигуру второй, третий раз и т. д., пока движения не сделаются совсем свободными и точными, а фигура не приобретет совершенно правильную форму.

3. При письме бордюров, образованных сочетанием прямолинейных и криволинейных фигур, расположенных между двумя горизонтальными линиями с редкими наклонными (рис. 23), необходимо соблюдать правильные расстояния между параллельными штрихами и их одинаковый наклон.

Все эти линии нужно обводить по несколько раз в разных направлениях до тех пор, пока у пишущего не выработаются вполне уверенные движения руки.

4. При письме элементов букв как с нажимом, так и без нажима, прежде чем переходить к упражнениям в письме букв,



Рис. 21. Первый ряд упражнений в черчении мелом на доске (по В. А. Саглину).



Рис. 22. Второй ряд упражнений в черчении мелом на доске (по В. А. Сагину).

нужно овладеть в совершенстве письмом элементов примерно в такой последовательности: прямые черты с разными закруглениями, овалы, левые и правые полуовалы и т. д. (рис. 24).

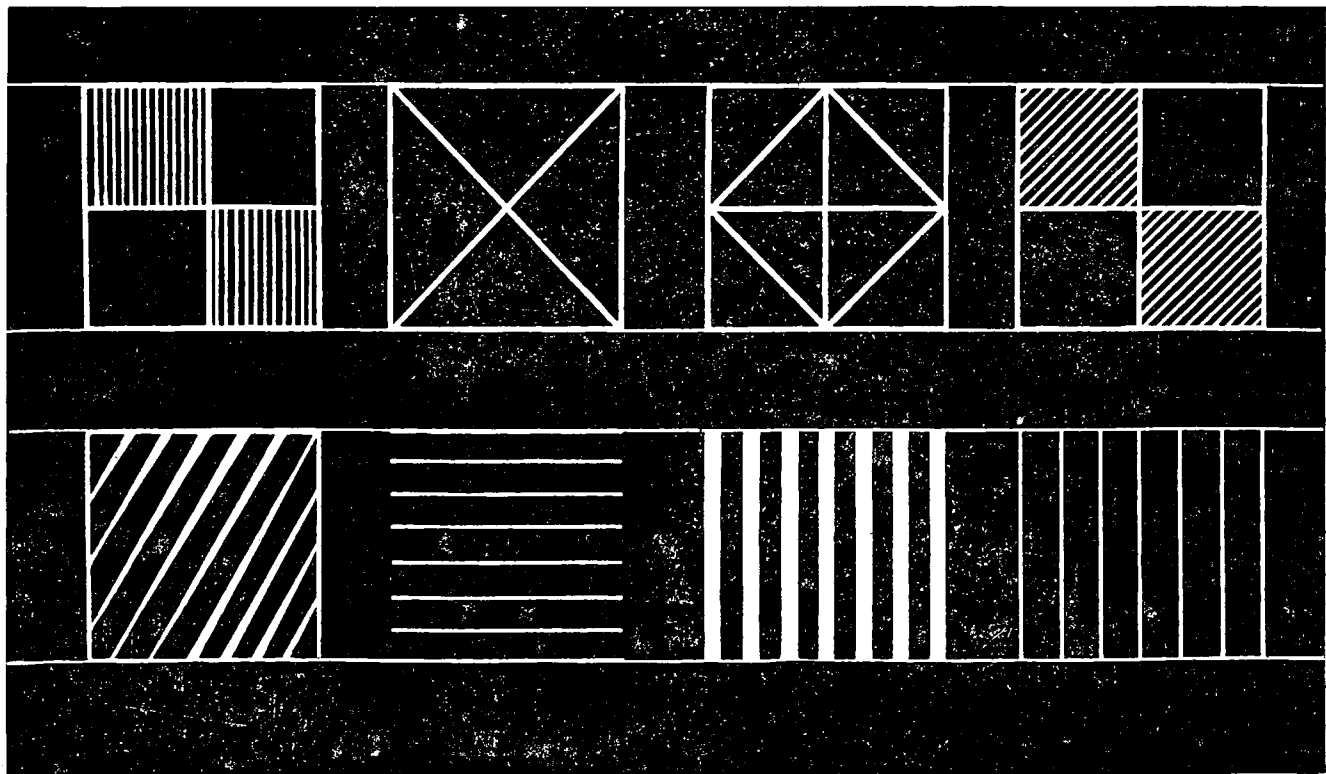
Прямую черту нужно писать ровно, с равномерным нажимом сверху донизу, при помощи поперечного ребра мела. Как правило, каждый элемент сперва пишется медленно, затем несколько быстрее, до тех пор пока не будет получаться ровная, правильная черта.

При письме прямой черты с закруглением внизу нужно провести прямую черту с равномерным нажимом до начала закругления. Затем надо сделать небольшое закругление шириной в половину клетки и от него провести тонкую ровную черту до угла, образуемого средней линией строки и наклонной.

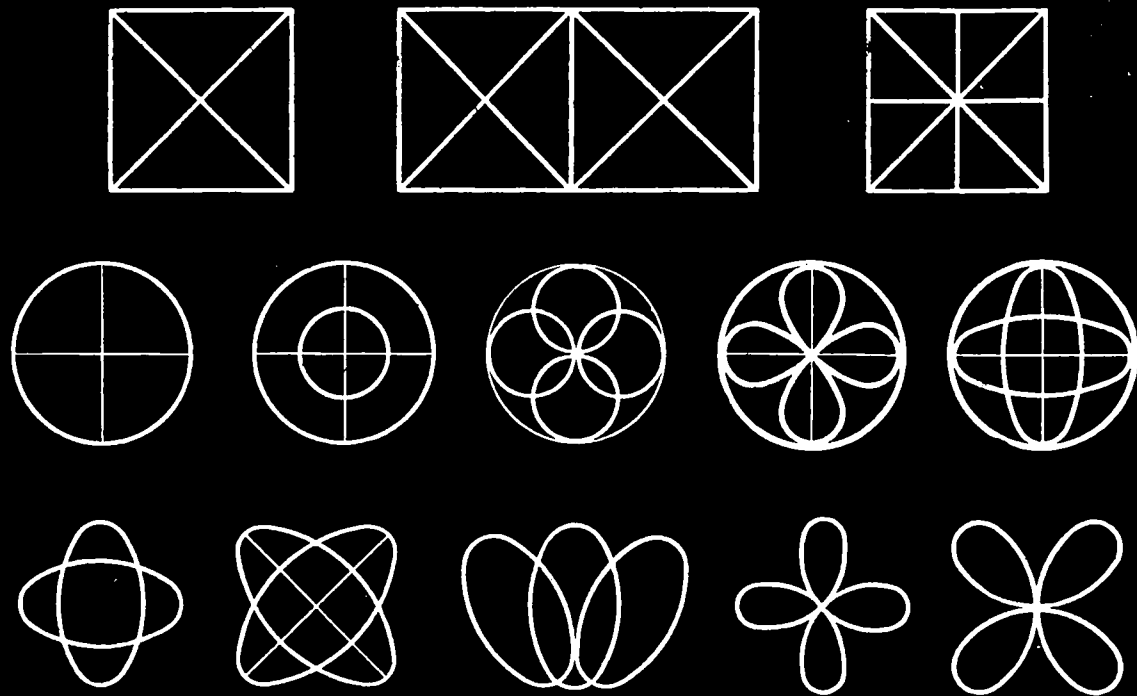
Закругления в чертах с нажимом сверху и внизу должны иметь одинаковую ширину. Нажимные части этих черт пишутся без прогиба, а тонкие черты не должны иметь форму крючков. Если начертание элементов не будет доведено до полного совершенства, то трудно добиться правильной и красивой формы букв.

Не меньшее внимание должно быть обращено на правильное начертание овала.

Главный недостаток в форме овала — его расплывчатость, что нередко придает письму тяжеловесный характер.

Для устранения этого недостатка нужно добиваться, чтобы овал был правильно и четко вписан в клетку, едва касаясь образующих ее линий. Кроме того, при написании овала необходимо стремиться, чтобы нажим в овале увеличивался постепенно до середины, а начиная с середины постепенно уменьшался, чтобы овал имел такой же наклон, как и элементы, состоящие из прямых черт.

Вслед за овалом учитель переходит к усвоению начертания левого и правого полуовалов, которые отличаются от овалов меньшей кривизной черты и т. д.

Учителю также необходимо тренироваться в письме дополнительных элементов в разных масштабах, чтобы показать ученикам, как образуются из черт элементы.

При переходе к письму на доске букв и слов следует развивать главным образом плавность и безотрывность письма, которые достигаются путем правильного соединения элементов и букв. В этом ключ к развитию почерка учащихся.

К сожалению, на практике часто наблюдается, что сам учитель нарушает эти необходимые требования при письме мелом на доске.

Нередко, увлекшись желанием красиво написать каждую букву, он забывает о другой ответственной задаче — выработать ритм письма. А вслед за учителем и ученик начинает при письме отрывать элемент от элемента, букву от буквы.

Ритм письма очень часто нарушается тем, что элементы в буквах и словах пишутся то ближе, то дальше друг от друга.



Рис. 23. Третий ряд упражнений в письме мелом на доске (по В. А. Саглину).



Рис. 24. Четвертый ряд упражнений в письме мелом на доске (по В. А. Саглину).

Правильное и красивое письмо заглавных букв на доске так же, как и строчных, достигается путем предварительных тренировок в написании отдельных элементов.

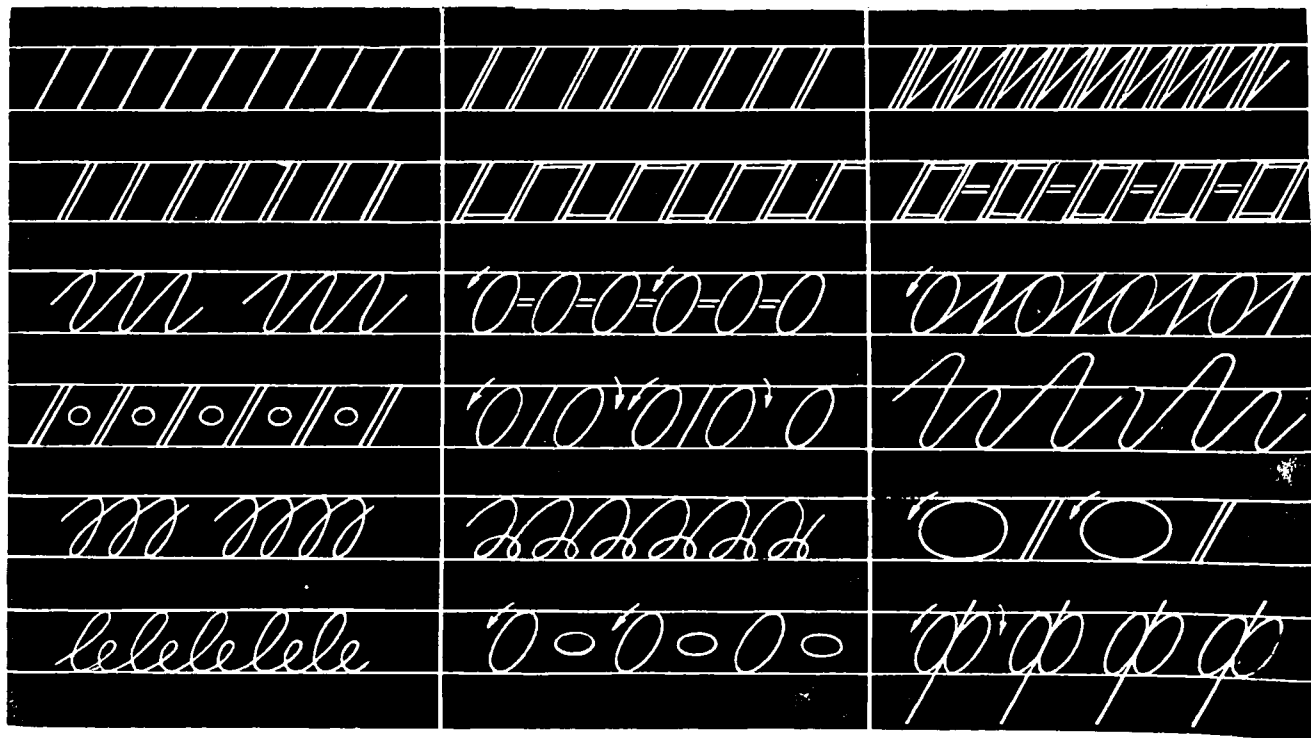
Особенно большой работы требует начальное закругление, овал, пламевидная черта и начальное закругление с волнистой чертой.

Прежде чем писать элемент, нужно, во-первых, хорошо рассмотреть его начертание в прописи, его расположение в сетке; во-вторых, проследить все способы воспроизведения его в ученических тетрадях; в-третьих, определить, в чем выражаются типичные отклонения в письме указанного элемента.

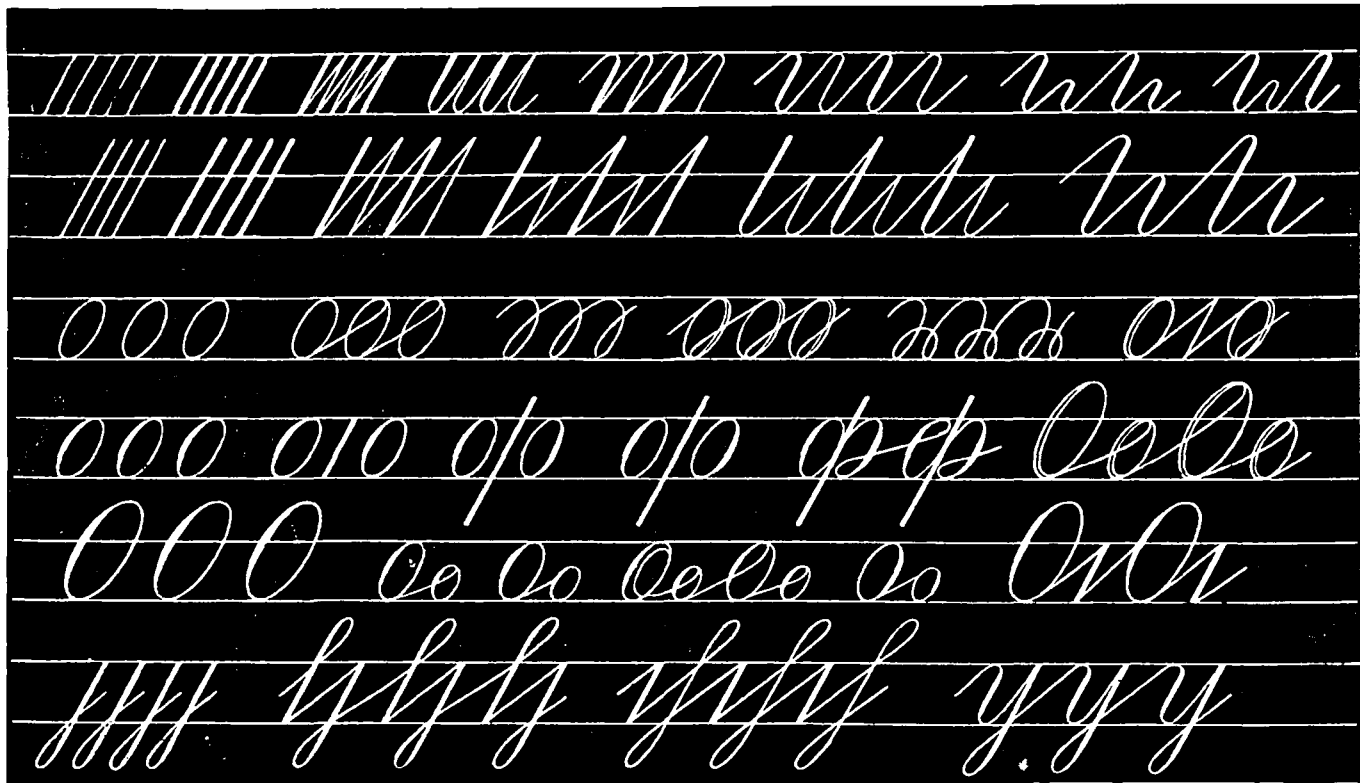
Как правило, заглавные буквы пишутся очень медленно, плавно, а не рывками. Затем постепенно ускоряется процесс письма до тех пор, пока темп его не будет доведен до нормального. Учитель только в результате продолжительной тренировки добивается свободного размаха и уверенности в движениях.

Таков путь выработки навыка правильного письма на доске.

Чтобы письмо учителя на доске лучше содействовало выработке высокого качества письма у учащихся, нужно соблюдать следующие правила.

1. Никогда не забывать о классе. Поэтому учитель при письме стоит у доски вполоборота, чтобы ему было видно, все ли учащиеся следят внимательно за тем, как он пишет.

Для того чтобы все движения пишущей руки учителя видели хорошо те ученики, которые сидят справа, ему следует вторично написать тот же элемент или букву, уже стоя ближе левым боком к доске.

2. Нельзя писать на доске образцы букв и слов заранее, до урока, а надлежит это делать обязательно на глазах учеников. Только наблюдение за письмом учителя поможет ученикам понять, как им нужно начинать элемент, в каком направлении вести черту и т. д.

3. Во время письма не следует стирать неудачно написанное или заниматься подрисовыванием, так как это же будут делать и ученики в своих тетрадях.

Чистописание не допускает никаких исправлений. Поэтому совершенно недопустимо, чтобы дети на уроках чистописания пользовались резинкой.

4. Учитель обычно сопровождает письмо на доске подробными объяснениями, рассказывая ученикам, где он ставит мел, в каком направлении ведет черту, как делает соединение одного элемента с другим, где заканчивает букву. Этому методу следует придавать особенно важное значение, так как отсутствие объяснений при письме затрудняет мышление детей, органически связанное с речью. Этот метод практически разрешает вопрос обучения письму в свете трудов И. В. Сталина по языкознанию, раскрывающих нам глаза на многое неясное в части методов преподавания.

И. В. Сталин пишет: „Какие бы мысли ни возникли в голове человека и когда бы они ни возникли, они могут возникнуть и существовать лишь на базе языкового материала, на базе языковых терминов и фраз“.<sup>1</sup>

5. Написанные на доске буквы должны превосходить по своей величине буквы, написанные в тетрадах, примерно в 10 раз. Если ученики I класса пишут в тетрадах строчную букву величиной в 8 мм, то на доске учитель пишет ее высотой в 8 см. Образцы письма по двум линейкам во II классе будут соответственно равняться на доске 5 см, а образцы письма в III классе по одной линейке — 3 см.



Рис. 25. Образец плаката.

При снижении освещения класса размер букв на доске может быть увеличен.

6. Наконец, следует обратить внимание на правильное расположение букв и текста на доске. Нельзя, например, начинать письмо для показа в любом месте доски. Необходимо письмо начинать с верхней строки и от левого края доски. Для письма по одной линейке лучше установить один определенный размер букв, которого и следует придерживаться на всех занятиях с данным классом.

Плакаты с образцами элементов и букв следует делать такого же размера, как и буквы, написанные на доске. На плакате должно быть отчетливо видно графление. Примерный размер плаката — 30 × 50 см (рис. 25).

Лучшими прописями для учащихся I класса являются прописи А. И. Воскресенской и Н. И. Ткаченко, выпущенные в виде

<sup>1</sup> И. Сталин. Марксизм и вопросы языкознания. Госполитиздат, 1952, стр. 39.

тетрадей, и прописи Н. А. Костина, оформленные в виде набора табличек в конвертах.

Прописи А. И. Воскресенской и Н. И. Ткаченко для II класса нужны в существенных исправлениях. Прописи для III класса отсутствуют совершенно.

Это вызывает большие затруднения в работе учителя.

Предварительное письмо образцов элементов и букв в тетрадях учеников применяется учителем в следующих целях: во-первых, чтобы облегчить детям усвоение начертаний букв и элементов, во-вторых, чтобы приучить их к правильному ведению тетрадей.

К повторному показу учитель прибегает в тех случаях, когда он в процессе обучения замечает, что ученики не справляются с поставленной перед ними задачей. Ученики, следя глазами за рукой пишущего учителя, лучше воспринимают задание.

Руководствуясь программными требованиями, можно рекомендовать проведение уроков чистописания по следующей схеме.

1. Сообщение ученикам оценок за предыдущую работу с выделением получивших 5 и 2, с раскрытием типичных недостатков всех работ и с показом лучших.

2. Сообщение темы урока.

3. Разложение буквы на составные элементы.

4. Письмо учителем на доске первого элемента изучаемой буквы с объяснением.

5. Повторение правил посадки, положения тетради и держания ручки.

6. Упражнения для пальцев и кисти.

7. Письмо первого элемента в тетрадях сперва без счета, а потом под счет.

8. Письмо второго элемента изучаемой буквы учителем на доске с объяснениями.

9. Письмо учениками второго элемента в тетрадях сперва без счета, а потом под счет.

10. Письмо учителем на доске всей буквы с объяснениями.

11. Письмо всей буквы учениками в тетрадях.

12. Письмо учителем слова на доске, а затем учениками в тетрадях с выяснением способов соединения элементов.

13. Вывод об успехах, достигнутых классом в течение урока.

14. Домашнее задание.

Эту схему урока следует рассматривать как примерную.

Она будет варьироваться в зависимости от темы урока и от степени подготовленности учащихся.

К изложению того, в какой последовательности учителю нужно проводить свою работу на каждом году обучения, мы и перейдем.

## *Глава VIII*

### ПИСЬМО В ДОБУКВАРНЫЙ ПЕРИОД

В добукварный период, продолжающийся от двух до трех недель, учитель, занимаясь с учащимися письмом каждый день, располагает примерно 12 уроками.

По существу, это не уроки письма, а, правильнее сказать, уроки подготовки к письму. Цель их — развить пальцы и руку ребенка, приучить ученика правильно сидеть за партой во время письма, уметь правильно положить тетрадь, пользоваться карандашом, ручкой, чернилами.

Врачи-гигиенисты утверждают, что у ребенка семилетнего возраста очень слабо развиты мелкие мускулы пальцев и кисти руки, которые как раз необходимы для письма. Поэтому упражнения, содействующие развитию мускулов, будут очень полезны для подготовки к обучению письму.

Первые 7—10 уроков учитель приучает учеников пользоваться карандашом, а потом ручкой и чернилами.

Существовала на этот счет и другая точка зрения. Некоторые методисты настаивали на том, чтобы ученик писал карандашом по крайней мере весь первый месяц обучения в школе. Но такое разрешение вопроса нельзя считать правильным, потому что карандаш — совершенно особое, отличное от пера, орудие письма и требует участия других мускулов и иных движений. Продолжительное пользование карандашом мало подготавливает учащихся к письму чернилами.

Почему же все-таки в школах не сразу начинают с письма чернилами? Это объясняется необходимостью приучить детей к правильной посадке, к движению пальцев и кисти, к подготовительным упражнениям в вычерчивании параллельных штрихов, овалов, способствующим быстрейшему усвоению написания букв.

Порядок занятий в добукварный период может быть примерно следующий.

Первый урок. Учитель начинает его с беседы с детьми о том, что они должны делать, чтобы научиться правильно, грамотно и красиво писать.

Учитель говорит детям о роли труда, о настойчивости, прилежании и внимании, рассказывает, как нужно садиться за парту,

как ставить ноги и правильно класть руки, как держать голову и плечи, какими пальцами нужно держать карандаш.

После этого учитель объясняет детям названия пальцев и что мы называем кистью руки.

Рассказ-беседа учителя сопровождается упражнениями. Учитель предлагает учащимся встать, сесть, убрать со стола руки.

„Положите руки на стол, чтобы локти выступали за край стола. Возьмите карандаши. Положите карандаши. Положите лист бумаги прямо перед собой. Рассмотрите, как он разлинован“ и т. д.

Учитель показывает детям, как надо рисовать на листах бумаги в клетку схематичные изображения предметов, состоящих из прямых линий — лестницу, стул, стол, домик.

В процессе рисования учитель внимательно наблюдает за посадкой ребят, не разрешает им касаться грудью парты, следит за тем, чтобы они не склоняли низко голову и т. д.

Рисование прерывается упражнениями — движением предплечья в воздухе слева направо и справа налево, в то время как локоть остается неподвижным. Так производится до 6—7 движений в одну и в другую сторону.

Второй урок. Повторение усвоенного о посадке и способе держания карандаша; о том, как следует держать голову и грудь. Упражнения в движении предплечья.

Рисование на листочках бумаги в клетку схематических изображений предметов, напоминающих овалы: яблока, яйца, сливы, полумесяца, серпа. Заштриховывание их линиями сверху вниз (рис. 26).

Упражнения во вращательном движении кисти правой руки, поставленной на локоть под счет *раз-два* — до 6 раз вправо и до 6 раз влево (рис. 27).

Упражнения в сгибании и разгибании пальцев при вытянутых вперед руках, под счет *раз* — вытянуть, *два* — согнуть (рис. 28).

Третий урок. Повторение правил посадки. „Встаньте. Сядьте правильно. Поставьте ноги всей ступней на пол. Положите руки до локтей на стол. Сделайте это так: поставьте локти на край парты. Соедините пальцы. Опустите обе руки на стол, сдвинув локти за край стола“ (см. рис. 19).

„Сегодня мы будем не рисовать, а писать карандашом“.

Раздача тетрадей с косою разлиновкой. „Откройте тетради, отвернув обложку тетради влево. Рассмотрите, как разлинована тетрадь. Три лежащих линии образуют строчку. Они пересекаются наискось наклонными линиями. Наклонные линии идут сверху вниз. Лежащие (горизонтальные линии) идут слева направо. Вот это верхняя лежащая линия, это средняя лежащая линия, а эта нижняя лежащая линия. Укажите эти линии на следующей странице“.

Дети находят линии на второй и третьей страницах.

Упражнения в постановке точек на пересечении линий и посередине клеток между наклонными линиями.

Учитель объясняет, как нужно положить тетрадь при письме.

„Положите тетрадь так, чтобы левый нижний угол страницы, на которой будете писать, находился против середины



Рис. 26. Образцы первых рисунков для подготовки руки к письму.

груди. Посмотрите, как я положу“. Учитель кладет лист бумаги в наклонном положении на стол перед собой. „Возьмем в руки карандаш и будем двигать рукою слева направо и справа налево. Кончик карандаша обязательно должен передвигаться как раз по той строчке, на которой мы должны писать“.

Письмо дугообразных черт для упражнения в движении предплечья.

„Поставьте точку на пересечении верхней лежащей линии и наклонной. Вправо от нее, на расстоянии 10 клеток, поставьте на пересечении наклонной и нижней лежащей вторую точку. От первой точки до второй проведите карандашом тонкую черту. Поставьте две точки выше первых двух. Соедините их тонкой чертой, ведя справа налево“ и т. д.

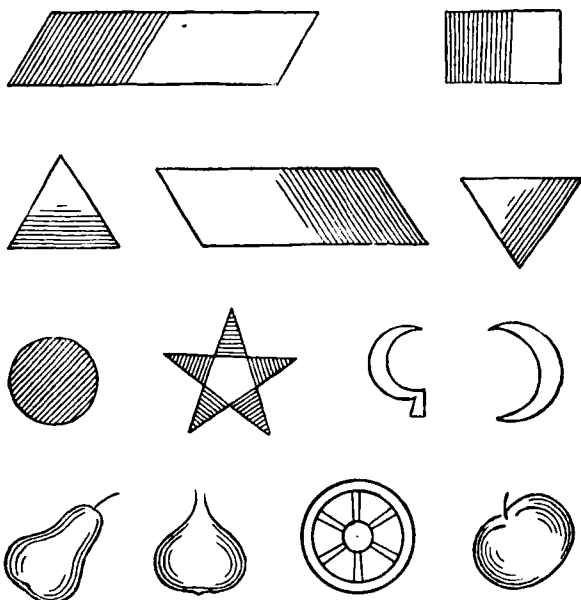
Затем дети пишут дугообразные черты под счет: *раз* (вправо), *два* (влево).

Письмо прямых черт (палочек) по косым линейкам.



Рис. 27. Упражнение для развития мускулов кисти.

„Поставьте точку на пересечении наклонной и верхней лежачей линии. Другую точку поставьте на пересечении той же наклонной с нижней лежачей линией. Ведите от первой точки ко второй черту вниз по наклонной, а рядом с нею — другую такую же черту.

Четвертый урок. Письмо карандашом подготовительных упражнений.

Повторение правил посадки, положения тетради и держания ручки.

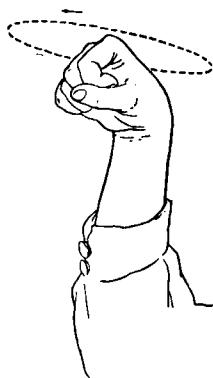
Гимнастические упражнения для пальцев. Сгибание и разгибание пальцев при вытянутых вперед руках: под счет *раз* — сгибание, под счет *два* — разгибание.



Рис. 28. Упражнения для развития мускулов пальцев.

Вращательное движение кисти правой руки, поставленной на локоть, до 6—7 раз в одну и в другую сторону.

Письмо прямых черт (палочек) по наклонной, т. е. повторение того, что делали на предыдущем уроке.

Троекратное письмо таких же черт в одной клетке. „Поставьте на верхней лежачей линии три точки в одной клетке на одинаковом расстоянии одну от другой. Такие же три точки поставьте внизу. Ведите черту от первой верхней точки к первой нижней точке. Затем ведите прямую черту от второй верхней точки ко второй нижней“ и т. д.

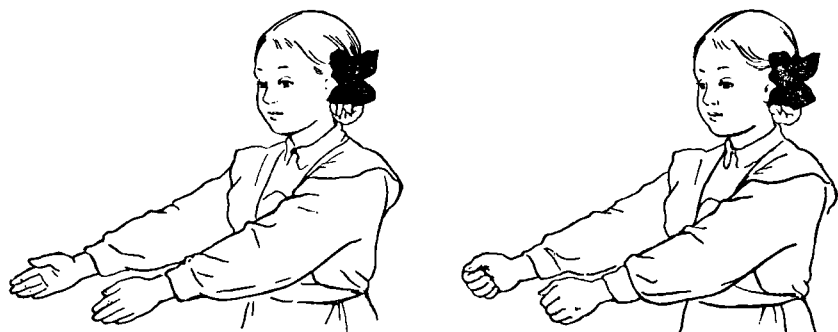
Дети пишут первую строчку палочек.

Пятый урок. Повторение правил посадки, положения тетради и держания ручки.

„Как следует положить тетрадь? Положите ее так, чтобы левый нижний угол страницы был против середины груди. Тетрадь должна лежать наклонно“.

Упражнения: движение предплечья при неподвижном локте; сгибание и разгибание пальцев при вытянутых руках; вращательное движение кисти правой руки, поставленной на локоть.

Письмо зубчатых бордюров, состоящих из горизонтальных и наклонных черт.

„Поставьте две точки: одну на пересечении верхней лежачей линии и наклонной и вторую при пересечении наклонной с

нижней лежащей линией". Затем учитель рассказывает, как нужно вести карандашом черту вниз от первой до второй точки и от второй точки по нижней лежащей линии через две клетки влево до пересечения, а отсюда вверх по наклонной.

Письмо прямых черт (палочек), соединяемых косыми чертами (рис. 29).

Шестой урок. Повторение усвоенного прежде. Правила посадки. Положение тетради. Упражнения для предплечья, пальцев и кисти. Письмо зубчатых бордюров.

Письмо прямых палочек, соединенных косыми чертами.

Письмо прямой черты (палочки) с закруглением внизу.

Учитель показывает, как он ставит мел на пересечении верхней лежащей линии с наклонной и ведет вниз по этой наклон-



Рис. 29. Первоначальные упражнения, подготавливающие к письму букв.

ной прямую палочку. Немного не доведя (на  $\frac{1}{6}$  длины этой палочки) до нижней лежащей линии, он делает закругление вправо и ведет тонкую черту до середины клеточки.

Дети пишут целую строчку таких палочек на расстоянии клетки одна от другой.

Следующую строчку они пишут по две палочки вместе и третью строчку по три палочки.

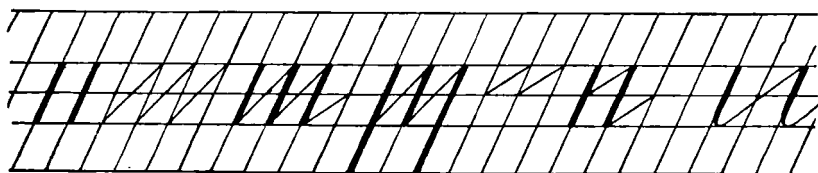
Седьмой урок. Письмо овалов.<sup>1</sup>

Правила посадки. Упражнения для предплечья, кисти и пальцев. Положение тетради. Повторное письмо палочек с закруглением внизу. Письмо больших овалов величиной в 16 мм. Повторение названий линий.

Ознакомление с промежуточной (надстрочной) линией.

Учитель рассказывает учащимся, как он ставит мел на верхней, надстрочной линии, немного правее наклонной, потом ведет вниз тонкую закругляющуюся черту вдоль наклонной. Немного касаясь этой наклонной, он доводит закругляющуюся черту почти до нижней лежащей, делает резкое закругление вправо, касается нижней лежащей линии и ведет тонкую закругляющуюся черту вверх, но не по наклонной, а между двумя наклонными. Вверху, не доведя чуть-чуть до того места, откуда начал, он ведет вниз вторую закругляющуюся черту рядом с первой и т. д. Обведя три раза первый овал, пишет второй и т. д.

<sup>1</sup> См. таблицу на стр. 147.

Дети пишут овал с движением карандаша вправо одну строчку, потом вторую и т. д.

Восьмой урок. Письмо овалов.

Правила посадки. Упражнения для предплечья, кисти и пальцев. Положение тетради. Повторное письмо палочек (одна строчка) и палочек с закруглением внизу. Повторное письмо овалов, образуемых движением руки влево. Письмо больших овалов с движением кисти вправо.

Учитель рассказывает, как он ставит мел ниже надстрочной линии слева от наклонной, ведет вверх вправо закругляющуюся тонкую черту; касается надстрочной линии и ведет вдоль наклонной вниз закругляющуюся черту; касается нижней лежащей линии и ведет кверху закругляющуюся тонкую черту, которую заканчивает несколько правее, чем начал. После этого начинается новый овал, который почти сливается с уже написанным.

Дети пишут овалы один за другим до конца строчки.

Девятый урок. Рисование бордюра, состоящего из верхних и нижних петель (см. стр. 170).

Правила посадки. Упражнения для предплечья, пальцев и кисти. Положение тетради.

Письмо петель размером в 18 мм в виде буквы е с движением карандаша несколько раз по одному и тому же месту.

Письмо петель в обратном порядке с движением руки слева направо и несколько раз по одному и тому же месту.

Десятый урок. Первый урок письма чернилами. Понятие о чернилах, перо, ручке, промокательной бумаге и перочистке.

Сравнение пера с карандашом и рукописей, написанных карандашом и чернилами.

Объяснение ученикам устройства пера: раздвигание, расщепление кончика пера при движении пера книзу, смыкание его при движении кверху.

Как держать ручку в руке? Показ и рассматривание плаката. Упражнение с поднятием указательного пальца (см. рис. 20).

Проведение прямых черт сухим пером.

Постановка точек на линии, на одинаковом расстоянии одной от другой и определенной толщины. Такое упражнение было впервые рекомендовано К. Д. Ушинским.

Упражнение в постановке точки, особенно при наличии косых линеек, является простейшим, поэтому целесообразнее всего начинать письмо с этого упражнения. При выполнении его необходимо сосредоточить главное внимание на соблюдении правил посадки, держания ручки и положения тетради. С другой стороны, постановка точки не может считаться очень легкой задачей, потому что ученику нужно на глаз определять расстояние, соразмерять силу нажима на перо, не отступать ни кверху, ни книзу от строки.

Письмо чернилами. Как пользоваться ручкой при письме чернилами. Обмакивание пера в чернила. Проведение прямой черты.

Письмо прямой черты с нажимом. Сначала ученики пишут три палочки, потом, после просмотра учителем, все остальные до конца строки.

Учитель снова просматривает работы, и ученики пишут вторую строчку. Затем пишутся палочки с нажимом и закруглением внизу и предварительно показывается на доске, как их следует писать. Это, как правило, делается и во всех последующих упражнениях.

Задание на дом: изготовить перочистку. Повторение усвоенного о расположении линий в тетради.

Одиннадцатый урок. Письмо овалов.<sup>1</sup>

Повторение правил посадки, упражнений для предплечья, пальцев и кисти.

Повторное письмо палочек с нажимом и палочек с нажимом и закруглением внизу, которые писались учащимися на предыдущем уроке. Письмо овалов в воздухе.

Письмо овала (буквы **О**) на доске и в тетрадях. При письме на доске учитель дает следующие объяснения: „Сегодня, дети, мы научимся писать овал. Пишется овал так“. Учитель объясняет, что овал надо писать не с левой стороны к правой, а, наоборот, с правой стороны к левой. Он ставит мел немного выше средней лежачей линии на наклонной и ведет кверху закругляющуюся черту (тонкую). Срезает небольшой уголок, касается верхней лежачей линии. Срезает второй уголок и ведет книзу закругляющуюся черту с нажимом, который постепенно усиливается до середины. Начиная от середины, к низу овала, нажим постепенно уменьшается. Внизу срезает один уголок, касается нижней линии, срезает второй уголок внизу и ведет кверху тонкую черту до того места, откуда начал.

„Так пишите и вы, — говорит учитель, — нажим усиливайте при помощи указательного пальца“.

Двенадцатый урок. Письмо прямой удлиненной черты с петлей внизу. Повторение правил посадки. Упражнения для предплечья, пальцев и кисти.

Письмо прямой черты с нажимом и закруглением внизу группами по два, по три и четыре элемента вместе (пишется одна строчка).

Письмо овалов с нажимом с левой стороны с интервалами в одну клетку между ними. Письмо прямой черты с нажимом и петлей внизу, доходящей до промежуточной (подстрочной) линии.

Проведя систему предварительных упражнений, учитель готовит детей к письму букв в букварный период, он знакомит их с употреблением чернил, пера, промокательной бумаги, перочистки, воспитывает у них навыки правильной посадки, приучает, как держать ручку, как положить тетрадь, учит их писать элементы первых букв **а, у**.

Предварительные упражнения желательно повторять и в дальнейшем, хотя бы перед письмом каждой новой группы букв.

<sup>1</sup> Слово „овал“ образовано от латинского слова *ovum* — яйцо.

## Глава IX

### ПИСЬМО В ПЕРИОД ОБУЧЕНИЯ ГРАМОТЕ

Закончив предбукварный период, учитель переходит к письму букв, сознательно отступая от генетического метода, т. е. от порядка прохождения букв по мере возрастающей трудности написания их, и следует исключительно порядку букваря. Это вызывается установленной последовательностью в изучении букв, которые закрепляются на уроках чистописания в том же порядке.

Поскольку нарушен принцип генетического метода, детям приходится начинать письмо с очень трудных букв, например с **у, а**. Одна из них относится к первой группе строчных (**у**), другая — к третьей (**а**). Затем детям приходится попеременно учиться писать буквы первой и второй группы, как **ш, м, н, р, л**, включая иногда буквы четвертой группы **с, в** и даже пятой — **х**.

Преодолевая трудности, учитель должен:

1. стремиться, чтобы учащиеся писали буквы правильно;
2. больше останавливаться на повторении подготовительных упражнений, содействующих развитию кисти правой руки и пальцев;
3. на уроке писать не слишком много, не более 3—4 строк, но с особенной тщательностью (это поможет повысить качество письма);
4. особенно тщательно готовиться к письму „трудных“ букв: например, чаще следует тренироваться в письме таких „трудных“ элементов, как овалы перед письмом букв **а, о, д, б** или полуовалы перед письмом букв **е, с, в, з**;
5. отложить усвоение в букварный период начертания таких „трудных“ заглавных букв, как **Е, З, Ж, К, Ф, В, Б** (не следует писать в этот период фразы или имена, которые начинаются с вышеуказанных букв);
6. тщательно наблюдать во время обучения письму за посадкой детей, за тем, как они держат ручки, как кладут тетрадь.

У детей при письме чаще всего наблюдаются следующие недостатки в посадке:

1. Дети нередко подгибают ноги под сиденье, кладут одну ногу на другую или вытягивают их вперед вместо того, чтобы поставить всю ступню на пол.

2. Часто дети надавливают всем корпусом на край крышки парты или стола, препятствуя тем самым свободному движению правой руки.

3. Многие из детей кладут оба предплечья на стол в одну линию, а не под прямым углом, как следовало бы. Локоть правой руки поэтому у них не выступает за край парты, а лежит на столе, препятствуя свободному движению предплечья.

4. Дети нередко чрезмерно наклоняют голову к тетради, уменьшая расстояние между глазами и поверхностью тетради и доводя его до 15 см (вместо 30).

Теперь проследим ход занятий по обучению письму применительно к букварям.

Возьмем для примера букварь А. И. Воскресенской.

1. Обучение письму по этому букварю начинается с письма элементов, которые готовят детей к усвоению первых букв: **а** и **у**. Но этим отнюдь не исключается выполнение всех подготовительных упражнений добукварного периода, обязательных для развития руки ребенка.

2. В букваре А. И. Воскресенской написание многих заглавных букв дается значительно позже того, как дети научатся писать строчные буквы. Например, написание первой заглавной буквы **И** дается детям только после того, как они усвоят написание 18 строчных букв.

Письмо заглавных букв располагается в порядке, который более или менее соответствует генетическому методу. Несколько преждевременно дети пишут буквы **Г** и **П**. В самом конце первого полугодия им дается написание таких трудных букв, как **Б, К, В, Р, Д**.

Лучше было бы изучение этих букв отложить до второго полугодия, когда дети будут больше подготовлены к их написанию.

3. При письме строчных букв детям труднее всего будет справиться с письмом букв **а, х, з, о, с, в, ж, ч**.

Во-первых, эти буквы сами по себе являются наиболее трудными по написанию. Во-вторых, ученики приступят к письму их значительно раньше, чем будут подготовлены к этому всем ходом предшествующих занятий.

Трудность написания вышеназванных букв обязывает учителя серьезно и заблаговременно готовиться к письму их. С этой целью он на уроках чистописания задолго до прохождения этих букв должен отводить специальное время для тренировки в написании их элементов.

Возьмем, например, букву **а**. Она состоит из двух элементов: овала и прямой черты — палочки — с нажимом и с закруглением внизу. Овал дети должны научиться писать задолго до того,

как учитель познакомит их с письмом этой буквы. В противном случае урок письма буквы **а** будет сорван.

Готовясь к письму буквы **х**, учитель, по крайней мере за неделю, должен тренировать учеников в письме правого и левого полуovalов.

То же можно сказать и относительно букв **о, с, в, з, ж, ч**.

4. В букваре А. И. Воскресенской не очень строго выдерживается второй принцип генетического метода: написание элементов дается в нем только перед письмом строчных букв, да и то далеко не всех. Но учитель на уроке чистописания обязан начинать с письма элементов и с изучения таких букв, которые даны в букваре без предварительной подготовки, как, например, строчные буквы **ь, в, з, е, ч, э, я, ю, ц, щ**.

Учителю также следует знать, что при обучении письму заглавных букв, за исключением **О** и **С**, нужно начинать с письма элементов, несмотря на то, что этот принцип нарушается в букваре. В этом случае следует руководствоваться таблицей (см. приложение), в которой дается разложение заглавных букв на элементы.

Затем обращаем внимание учителя, обучающего по этому букварю, на то, что в нем строчная буква дается иногда вслед за заглавной, но это не следует понимать так, что заглавная буква пишется раньше строчной. На уроке из каждой пары букв **Гг, Пп, Зз, Яя, Юю, Нн, Цц, Щщ, Бб, Кк** дети пишут сперва строчную, а потом прописную (заглавную), и даже сначала не букву, а прежде всего элементы данной буквы.

Детям, например, при всех условиях, никак не удастся правильно написать букву **ц**, прежде чем они не усвоят способа написания опущенной петли. Формы букв, которые даются в букваре А. И. Воскресенской, соответствуют общепринятым образцам, установленным Министерством просвещения.

Исключение составляют строчные буквы **ч** и **ѣ**. Согласно указаниям Министерства просвещения, они должны состоять из начального узелка и полуovalа, а не из прямой черты с нажимом и закруглением внизу, как показано в букваре. Поэтому буква **ч** входит в состав букв не второй группы, как было раньше, а четвертой. То же следует сказать и о букве **ѣ**, которая имеет основным элементом не прямую черту с нажимом, а полуoval с нажимом с левой стороны, как это видно из программы.

Ввиду того, что до сих пор имели место колебания в письме букв **ч** и **ѣ**, учителю необходимо знать, почему эти буквы по издавна установившемуся правилу составляются из начального узелка и полуovalа, а не из прямой черты с нажимом и закруглением внизу. Делается это для того, чтобы данные буквы при искажении их не совпадали с буквой **з**, как это довольно часто бывает на практике у тех, кто в буквах **з** и **ч** пишет одинаково прямую черту с нажимом.

Нужно было также установить резкую грань в написании букв **ь** и **ѣ**, которые играют очень важную роль в орфографии.

По этой причине изображение **ъ** без полуовала было заменено современным изображением этой буквы с полуovalом.

В букваре А. И. Воскресенской в строчной букве **б** волнистая черта почему-то не доводится до промежуточной (надстрочной) линии. Это нарушает правильный вид строки.

Букварный период очень труден для детей. Поэтому учитель должен особо тщательно готовиться к уроку, обдумывая каждую деталь, каждое движение.

Дети к этому периоду уже хорошо усвоили и различают, что называется чертой и линией. Они знают, что называется надстрочной, подстрочной, верхней, средней и нижней лежащими линиями, что называется наклонной линией.

Они уже много практиковались в определении направлений „вверх“ и „вниз“, находили, где правый и левый угол клеточки, где ее середина. Поэтому они к этому времени уже понимают все указания учителя относительно линий, направлений и черт.

### ПРИМЕРНЫЙ УРОК ПИСЬМА БУКВЫ В БУКВАРНЫЙ ПЕРИОД

Тема урока: письмо буквы **р**.

План урока

1. Повторение нового звука, усвоенного на уроке обучения грамоте.
2. Сообщение темы урока.
3. Сравнение письменной буквы с печатной при помощи плаката и разрезной азбуки.
4. Разложение буквы **р** на элементы (по плакату).
5. Письмо учителем на доске первого элемента с объяснением.
6. Подготовка детей к письму: повторение правил посадки, положения тетради и держания ручки.
7. Гимнастические упражнения для развития предплечья, пальцев и кисти.
8. Письмо детьми в тетрадях первого элемента.
9. Письмо учителем на доске второго элемента с объяснением.
10. Письмо учащимися в тетрадях второго элемента.
11. Физкультминутка.
12. Письмо буквы в целом.
13. Письмо слов с буквой **р**.
14. Подведение итогов работы.

### Ход урока

Учитель. Какой новый звук мы с вами изучали на прошлом уроке? Придумайте слова с этим звуком в начале, в середине и в конце слова. Найдите в разрезной азбуке букву **р**. Это печатная буква. А теперь мы научимся писать букву **р**.

Учитель пишет букву **р**.

Учитель. Рассмотрите, из каких элементов состоит буква **р**. (Дети рассматривают букву **р** на плакате.) Буква **р** состоит из длинной прямой черты (палочки) с нажимом и прямой черты (палочки) с закруглением сверху и вниз. Первая палочка начинается немного выше строки и доводится до подстрочной (промежуточной) линии. Смотрите, как я буду писать первый элемент буквы **р**. Ставлю мел немного выше верхней лежачей линии на наклонной и веду черту (палочку) с нажимом вниз по наклонной. Миную среднюю и нижнюю лежачие линии и довожу ее до промежуточной (подстрочной) линии. Прямую черту (палочку) нужно вести точно по наклонной, с одинаковым нажимом сверху донизу.

Прежде чем писать этот элемент в тетрадях, ответьте, как нужно сидеть при письме? Как нужно поставить ноги, положить руки, как нужно держать грудь, плечи и голову? (Учащиеся принимают правильное положение.)

Поставьте локти на край стола. Соедините пальцы обеих рук вместе. Положите обе руки на стол. Вот так они должны лежать во время письма. (Показывает.) Какими пальцами следует держать ручку? Как это делать? На каком расстоянии от пера должны находиться пальцы? Проверим, так ли вы держите ручку. На счет *раз* поднимите конец указательного пальца правой руки, на счет *два* опустите его.

Ученики поднимают и опускают указательный палец. Ручки свободно удерживаются большим и средним пальцами, независимо от того, опущен или поднят указательный палец.

Учитель. Положите тетрадь наклонно, чтобы ее нижний левый угол был против середины груди. Обмакните перо в чернила и начинайте писать первый элемент буквы **р** — длинную черту. Ведите ее медленно, смотрите внимательно, куда ведете. Напишите так, как мною написано у вас в тетрадях. Через клеточку напишите вторую палочку, потом третью. Написав 3 палочки, остановитесь.

Учитель бегло просматривает, как дети написали, и делает дополнительные указания в случае необходимости. После этого дети пишут элемент буквы до конца строки.

Учитель. Теперь будем писать второй элемент буквы **р** — прямую черту (палочку) с закруглением сверху и вниз. Пишется она так. Ставлю мел на середине клеточки, выше пересечения наклонной и средней лежачей линии. Веду тонкую прямую черту вправо и вверх, но не в правый угол клеточки, а немного левее. Не доведя до уголка, начинаю закругление и затем веду прямую черту с нажимом по наклонной. Внизу снова закругляю и веду тонкую черту вверх до середины клеточки. При письме этого элемента нужно следить, чтобы оба закругления были одинаковой ширины и не острые, чтобы тонкие черты, которыми начинается и оканчивается элемент, были бы ровные, а не походили на крючки. Прямая черта с нажимом не должна иметь прогиба. Она ровная с начала и до конца.

Дети пишут в тетрадах второй элемент.

При письме буквы *р* учитель еще раз повторяет объяснения, которые он давал при письме элементов. Кроме того, он добавляет, что после написания первого элемента нужно руку оторвать и ставить перо на пересечении наклонной и средней линии строки.

Вторую строчку буквы *р* дети пишут под счет *раз и, два*. Предварительно учитель сам пишет ее на доске под счет.

Затем учитель берет какое-либо слово с этой буквой, например, *рана, нора*, и, разложив его на звуки, пишет на доске.

Письмо сопровождается объяснениями способов соединения букв.

• Учитель. Я написал букву *н* и, оторвав руку от доски, начинаю на следующей наклонной писать букву *о*. Написав *о*, делаю при окончании ее нажим и веду соединительную черту к следующей наклонной, с которой, не отрывая руки, начинаю букву *р*. Написав букву *р*, я отрываю руку от доски и начинаю на следующей наклонной писать букву *а*.

После каждой написанной строчки занятия прерываются упражнениями для пальцев и кисти, восстанавливается правильная посадка, нарушенная под влиянием утомления.

Ничто так не помогает сохранению правильной посадки, как кратковременные, но частые минуты отдыха, которыми перемежается работа детей.

Заканчивается урок подведением итогов. Учитель отмечает учеников, давших наилучшие результаты, вскрывает типичные недостатки и дает задание на дом, которое может заключаться в письме буквы или слова с нею.

Указания о том, какие требования ставить и какие дидактические приемы необходимо применять при письме каждой буквы, даются в следующей главе, в которой излагается вопрос о постановке чистописания в I классе во втором полугодии.

---

## Глава X

### УРОКИ ЧИСТОПИСАНИЯ В I КЛАССЕ

(второе полугодие)

Систематическая работа по чистописанию начинается в I классе со второго полугодия.

Уроки чистописания становятся часовыми, а не получасовыми, как было в первом полугодии. Изучение правильного написания строчных и заглавных букв идет в системе, определяемой генетическим методом письма. Ученики при письме пользуются теми же тетрадями с косыми линейками и шириной строки для письма в 8 мм, как и в первом полугодии.

Во втором полугодии усиливается требовательность к учащимся и контроль учителя за посадкой, положением тетради, держанием ручки. Ученики должны отчетливо знать эти правила и неуклонно выполнять их.

Правила теперь повторяются непосредственно перед письмом, а не в начале урока.

Учитель должен зорко следить, чтобы ни один ученик не отступал от них не только на уроках чистописания, но и на всех других занятиях, где практикуются письменные работы.

Кроме основных программных требований, предъявляемых к качеству письма в I классе, учитель добивается также в некоторой степени его безотрывности. Это делается для того, чтобы создать предпосылки для перехода на скоропись.

Письмо под счет начинает занимать больше времени на каждом уроке.

Устанавливается строгая ответственность ученика за оформление своей тетради: за соблюдение полей, за то, чтобы все строки начинались на одинаковом расстоянии от левого края страницы, чтобы между словами было равномерное расстояние. Необходимо также добиваться бережного хранения тетради учеником.

Правильное, успешное решение указанной задачи в большой степени зависит от того, насколько рационально учитель сумеет использовать время, отведенное для чистописания, насколько сумеет организовать и заинтересовать учащихся.

За второе полугодие он должен научить учеников I класса писать правильно и красиво 33 строчные, 30 заглавных букв и 9 цифр.

— За этот же период учащиеся должны овладеть основными видами соединений букв и расположением слов во фразе.

План работы по чистописанию в I классе на второе полугодие складывается из следующих моментов:

1. подготовительные упражнения — 2 часа;
2. письмо строчных букв первой группы — 4 часа;
3. письмо цифр 1, 4, 7 — 1 час;
4. письмо строчных букв второй группы — 3 часа;
5. письмо строчных букв третьей группы — 4 часа;
6. письмо строчных букв четвертой группы — 2 часа;
7. письмо цифр 6 и 9 — 1 час;
8. письмо строчных букв пятой группы — 2 часа;
9. письмо цифр 3, 5, 2, 8, 0 — 2 часа;
10. письмо заглавных букв первой группы — 3 часа;
11. письмо заглавных букв второй группы — 3 часа;
12. письмо заглавных букв третьей группы — 4 часа;
13. письмо заглавных букв четвертой группы — 3 часа;
14. письмо знаков препинания — 1 час.

Цель подготовительных упражнений — развить у детей свободные движения пальцев, кисти и предплечья. Такого рода тренировочные упражнения помогут учителю выработать у учащихся нужные для письма движения, правильный и красивый почерк.

Первое, к чему учитель должен приучить ребенка, — это проводить все черты точно заданной длины, второе — совершать эти движения в строго определенном направлении, а не беспорядочно, третье — делать это, правильно сидя за столом.

Первый урок.

*Упражнение 1.* Заключается в выписывании длинных дугообразных штрихов движением предплечья слева направо и справа налево.<sup>1</sup>

Ученик, выполняя это упражнение, должен уложиться точно в 10 клеток и писать черты параллельно, возможно ближе одна к другой. Кроме того, каждая черта должна начинаться и оканчиваться в определенной точке.

Перед выполнением этого упражнения в первый раз нужно поставить начальную и конечную точку для каждой черты.

*Упражнение 2.* Состоит в письме прямых черт (палочек) без нажима, по одной на каждой наклонной линии. Затем по три и по пять в каждой клетке. В дополнение к этому очень хорошо дать письмо прямых палочек без нажима, соединенных косыми чертами.

*Упражнение 3.* Письмо четырехугольника. Оно приучит ученика сочетать движения пальцев при письме наклонных черт с движением кисти при письме горизонтальных черт так, чтобы

<sup>1</sup> С.м. таблицы на стр. 147.

одна черта не отрывалась от другой. Давая образец четырехугольника на доске, учитель рассказывает детям, где он начинает четырехугольник, где ведет черту вдоль и рядом (параллельно) с предыдущей и в каком месте пересекает предыдущую черту.

Выполнением этих трех упражнений с перерывом для отдыха, — с напоминаниями о посадке, с упражнениями для предплечья, пальцев и кисти, проделываемыми в воздухе, — можно и ограничиться на первом уроке чистописания.

Второй урок.

*Упражнение 4* выполняется на втором уроке и заключается в письме зубчатого бордюра, состоящего из наклонных и горизонтальных черт. Учитель, строго следуя разлиновке, чертит на доске отрезки наклонных и горизонтальных черт, соединяя один с другим без отрыва руки. Сделав это один раз, он ведет параллельно вторую ломаную черту, рассказывая учащимся, где она пересечет первую и где пойдет параллельно с нею.

*Упражнение 5* заключается в выписывании овалов высотой в 18 мм, а шириною в  $1\frac{1}{2}$  клетки, с движением пера несколько раз по одному и тому же месту. Прежде чем писать это упражнение, следует сначала объяснить детям размеры овала и рассказать, что в этом упражнении самое главное — приучить кисть правой руки к свободным вращательным движениям.

Письму овалов должны предшествовать упражнения, проделываемые в воздухе сперва одной кистью, потом вместе с ручкой. Обводку уже написанных овалов можно производить не больше трех раз, нанося черты, идущие сверху вниз и снизу вверх, параллельно одна другой. Вверху и внизу необходимо делать пересечение линий.

*Упражнение 6.* Отличается от предыдущего тем, что здесь овал чертится движением слева направо.

В подготовительные упражнения могут быть внесены и другие, развивающие руку ребенка.

Такого рода упражнения обычно приурочиваются к началу обучения письму в добукварный период или при обучении чистописанию. Но они могут быть повторены и в дальнейшем, перед письмом каждой новой группы букв, особенно в том случае, если учитель замечает, что дети не вполне овладели плавными движениями правой руки.

После подготовительных упражнений, на которые отводится обычно два первых урока, а иногда и больше, учитель переходит к письму строчных букв первой группы.

### **I группа строчных букв и, ш, г, п, т, н, р, у, й**

Особенность этой группы заключается в том, что все буквы, входящие в нее, состоят из прямых черт с нажимом. Это отличает их от остальных букв алфавита. Научить учеников хорошо писать буквы I группы, состоящие из прямых черт, — очень важное звено в формировании почерка.

Известно, что все наши буквы представляют собою различные сочетания прямых и овальных черт. Чем отчетливее в почерке выделяется различие между прямой и овальной чертой, тем почерк красивее.

Вторым важным моментом письма, придающим нашему почерку красоту и отчетливость, является сочетание черт с нажимом и черт тонких, волосных.

Третий урок. Письмо строчных букв I группы учитель начинает обычно с прямой черты (палочки) с нажимом. Это очень простой элемент, но написать его красиво трудно даже взрослому человеку. Поэтому учитель, прежде чем приступить к письму, показывает учащимся, как движутся пальцы при письме элемента, как они сгибаются при движении пера вниз и как ручка выпрямляется, передвигаясь от третьего сустава указательного пальца ко второму.

При письме элемента на доске учитель дает объяснение.

Учитель. Ставлю мел на пересечении наклонной и верхней лежащей линии строки. Веду вниз по наклонной черту (палочку) с нажимом до пересечения нижней линии строки. Палочка должна быть совершенно ровная. Чтобы она была правильной, „окошечко“ пера должно быть обращено кверху, а желобок книзу. Когда поведем черту книзу, у нас получится ровный нажим. Следите, чтобы черта имела одинаковую толщину сверху донизу, чтобы она не была заостренной. Тогда она будет красивой. Теперь сядьте правильно. Возьмите ручку. Поставьте локти на край парты. Опустите руки так, чтобы локти оказались за краем парты, левая рука придерживала тетрадь, а верхний конец ручки был направлен в правое плечо. Напишите палочку рядом с той, которую я уже написал в ваших тетрадях для образца. Начинайте. Теперь пропустите одну клеточку и напишите вторую такую же палочку рядом с первой. Остановитесь.

Учитель обходит класс и бегло просматривает, как дети написали; делает соответствующие указания; еще раз пишет черту в тетрадях наиболее слабых учеников, которые не справились с заданием.

После этого дети пропускают две клеточки и пишут еще три палочки подряд. И так до конца строки.

Учитель снова просматривает написанное. Спрашивает детей, как они водили ручкой, когда писали палочку. Дети рассказывают и показывают. Потом, если в этом явится необходимость, учитель заставляет детей писать вторую строчку этого же элемента.

На этом же уроке учитель объясняет, как пишется прямая черта с нажимом и закруглением внизу; он пишет этот элемент на доске и сообщает детям его название — прямая палочка с нажимом и закруглением внизу.

Учитель. Смотрите, дети, я ставлю мел на пересечении верхней лежащей линии строки с наклонной и веду вниз черту

(палочку) с нажимом. Не доведя немного до нижней строки,<sup>1</sup> плавно закругляю вправо волосной чертой на нижней строке. Веду вправо вверх тонкую черту в уголок к средней лежачей строчной линии (рис. 30). Приготовьтесь к письму. Возьмите ручки. Обмакните перо в чернила, не ударяя кончиком о дно чернильницы. Поставьте перо на пересечении наклонной и верхней лежачей (строчной) линии и напишите черту (палочку) с закруглением внизу так, как я написал вам для образца в тетрадах. (Ученики пишут.) И еще одну.

Учитель просматривает тетради, делает указания. Дети пишут строчку до конца.

Убедившись в том, что ученики выполняют задание правильно, учитель показывает, как надо писать на доске букву *и*.

Эта буква состоит из двух одинаковых элементов: палочек (черт) с закруглением внизу, соединяемых с отрывом руки при письме.<sup>2</sup> Затем учитель объясняет, что оба элемента буквы *и*



Рис. 30. Правильное (первое) и неправильное (все остальные) начертания элемента.

имеют совершенно одинаковый нажим, одинаковое закругление и обе тонкие черты, начинающиеся от закругления, идут рядом (параллельны одна другой).

Когда учитель убедится, что дети усвоили написание буквы *и*, он учит их писать ее под счет, т. е. применяет ритмический метод. Для этого он сперва сам пишет под счет на доске, а дети следят, как он это делает.

Учитель. Смотрите и внимательно слушайте, дети. Я ставлю мел на пересечении верхней лежачей (строчной) линии и, говоря *раз*, сразу же веду книзу прямую черту с нажимом. Начиная после закругления тонкую черту, говорю *и*. На счет *два* пишу вторую черту (палочку) с нажимом. Так мы будем писать букву *и* под счет *раз и, два*.

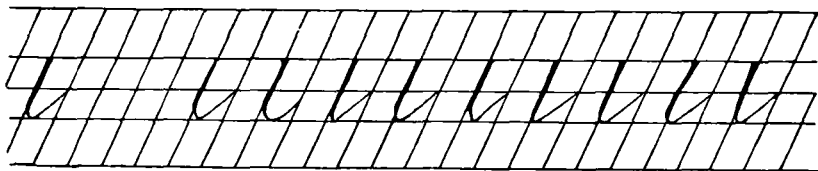
Учитель предлагает подготовиться. Дети берут ручки, обмакивают перья в чернила и ставят на то место, где следует начинать букву. Под счет *раз* они пишут прямую черту с нажимом и т. д. При письме под счет учитель должен сохранять определенный, неизменный ритм. Отстающие ученики соответственно ритму ускоряют темп письма, спешащие — замедляют его.

<sup>1</sup> На  $\frac{1}{6}$  длины всего отрезка наклонной между верхней и нижней линиями строки.

<sup>2</sup> Без отрыва букву *и* дети пишут голько во II классе.

#### Четвертый урок. Письмо букв *ш*, *г*, *п*.

Письмо буквы *ш* начинается с усвоения составляющих ее элементов — палочек (черт) с закруглением внизу. Дети пишут одну строчку. После письма на доске, сопровождающегося объяснением учителя, буква *ш* пишется учениками под счет *раз и, два и, три*.

При показе буквы *г* на доске и плакате учителю необходимо обратить внимание детей на то, что эта буква состоит из прямой черты (палочки) с закруглением вверху и внизу. Поэтому нажимная часть буквы должна быть, безусловно, прямая, без всякого изгиба, который дети иногда допускают при письме, изображая букву вроде вопросительного знака; оба закругления — верхнее и нижнее — должны быть одинаковы. Тонкие черты, соединяющие соседние буквы, должны быть ровными, а не изогнутыми, как крючки.

Усвоив письмо буквы *г*, дети без особых затруднений перейдут к написанию буквы *п*. Оба элемента этой буквы должны быть ровными, без прогибов.

Написав три буквы *п* и получив одобрение учителя, ученики пишут ее под счет *раз и, два* с отрывом руки при соединении элементов.

Если дети не сумеют написать три буквы в течение одного урока, третью букву можно перенести на следующий урок.

#### Пятый урок. Письмо букв *т*, *р* и слов с ними.

Перед письмом буквы *т* дети пишут новый элемент, встречающийся только в этой букве, — палочку с нажимом и закруглением вверху. Требования такие же, как и к предыдущим элементам строчных букв I группы: прямизна нажимной части черты и закругление такое же, как и в букве *г*.

К обычным ошибкам в начертании второго элемента буквы *т*, как и других элементов I группы, относятся следующие: 1) недостаточная прямизна (наличие прогибов) нажимных черт; 2) неравномерность нажима, выражающаяся в том, что нажимная черта бывает тоньше или вверху, или внизу; 3) крючкообразная форма закругления из-за несоблюдения прямизны тонких черт (рис. 31).



Рис. 31. Недопустимые отклонения в начертании букв I группы.

Написав две-три буквы *т*, ученики пишут ее под счет *раз и, два и, три*. Учитель следит за тем, чтобы учащиеся писали буквы в одном темпе.

Буква *р* состоит из двух элементов: прямой удлиненной черты с нажимом и прямой черты с нажимом и закруглением вверху и внизу.

Новым для учащихся будет первый элемент — совершенно прямая длинная черта, которая начинается выше верхней надстрочной линии на 1 мм и продолжается до нижней промежуточной (подстрочной) линии, имея одинаковую толщину с начала до конца.

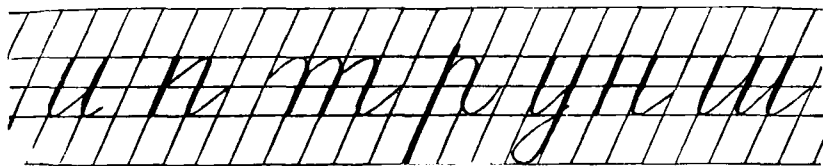
Первое время эти черты (палочки) удаются учащимся с трудом и пишутся неровно. Но это не может пугать учителя. Учитель должен настойчиво добиваться от детей правильного и уверенного написания прямой черты.

Чтобы строка производила приятное впечатление, элементы лучше писать группами, делая после трех элементов промежуток в две клетки.

В целом буква *р* пишется под счет *раз и, два*.

Ввиду большой длины первого элемента, букву *р* до изучения скорописи пишут с отрывом руки.

После письма этой буквы дети могут написать следующие слова: *три, гири, тигр, пир*.

Учитель вырабатывает у учащихся навык письма слов под счет и без отрыва руки там, где это возможно (например, в сочетании *иг*). Счет должен быть медленным и равномерным.

Шестой урок. Последними буквами первой группы являются буквы *н, у, й*.

Буква *н* состоит из трех элементов: прямой палочки (черты) с нажимом, волнистой черты с нажимом посередине и прямой черты (палочки) с нажимом и закруглением вниз.

Новым для детей будет второй элемент буквы — волнистая черта с нажимом посередине. Именно волнистая, а не прямая черта является вполне рациональной для соединения первого и третьего элементов. Только при таком написании элемента предупреждается всякая возможность смешивания букв *н* и *и*.

Волнистая черта — очень трудный для письма элемент. Учитель при письме его на доске дает такие объяснения: „Ставлю мел на пересечении средней лежачей (строчной) линии. Веду тонкую черту до середины клеточки кверху. Делаю нажим книзу и снова веду тонкую черту кверху“.

Важно, чтобы нажим был сделан отчетливо, хотя и несколько слабее, чем в основных элементах, а изогнутость не была велика.

Учитель должен научить учащихся отличать волнистую черту от ломаной. Для сравнения он рисует ломаную черту на доске.

Дети пишут целую строку этих элементов. Затем пишут букву сперва без счета, потом под счет: *раз* (прямая черта) *и, два* (волнистая) *и, три* (прямая закругленная вниз).

С этой буквой можно написать под счет слова *нить* и *пни*.

Буква *у* состоит из двух элементов: прямой палочки (черты) с нажимом и закруглением вниз и прямой палочки (черты) с нажимом и петлей вниз.

Учащиеся перед письмом этой буквы усваивают встречающийся им впервые второй элемент буквы *у*.

Трудность написания этого элемента заключается в том, что на всем протяжении длинной черты нужно сохранить прямизну. Кроме того, эта длинная черта заканчивается петлюю, которую ни в коем случае нельзя писать в виде лопатки. В ширину петля занимает полклетки. Тонкая черта, которой она заканчивается, пересекает нажимную черту точно на нижней лежащей (строчной) линии.

При письме прямой черты с нажимом и петлей внизу учитель дает указания.

Учитель. Смотрите, дети, я ставлю мел на пересечении верхней лежащей (строчной) линии и наклонной. Веду вниз черту (палочку) с нажимом. Немного не доведя до нижней подстрочной (промежуточной) линии, делаю влево тонкое закругление. Пересекаю идущей от закругления тонкой чертой нажимную черту на нижней лежащей (строчной) линии. Довожу затем тонкую черту до середины клеточки.

Букву *у* дети пишут сперва без счета, потом под счет: *раз и, два и.*<sup>1</sup>

С этой буквой дети могут написать слова: *уши, шнур, грунт, гурт* и др.

### Письмо цифр 1 группы (*1, 4, 7*)

Седьмой урок. Письмо цифр *1, 4, 7*.

Цифры нужно писать в тетрадах по клеткам. Пишутся они также наклонно, но размещать их по клеткам значительно труднее, чем буквы по косым линейкам. Каждая цифра занимает в высоту две клетки.

При письме на доске цифры *1* учитель разъясняет учащимся, что она состоит из тонкой черты, которая начинается от нижнего левого уголка верхней клетки и идет наискось (по диагонали) вверх направо. От правого уголка клеточки начинается вторая (основная) прямая черта, заостренная сверху, с постепенно увеличивающимся книзу нажимом.

Цифра *4* состоит из трех прямых черт. Первая из них — прямая — клинообразная черта с тупым верхним и острым нижним концом. Она ведется наклонно сверху вниз на протяжении полутора клеток. От нее без отрыва проводится тонкая горизонтальная черта вправо через всю клетку. Потом рука отрывается, и над второй чертой начинается и пересекает ее третья черта, короткая, клинообразная, с острым верхним и тупым нижним концом.

Цифра *4* пишется под счет *раз и, два.*

<sup>1</sup> „и“ дается на окончании этой буквы для того, чтобы ученик медленно и аккуратно пересекал нажимную черту волосною в определенной точке, находящейся на нижней линии строки.

Цифра 7 состоит из двух черт. Из волнистой черты с нажимом посередине и из клинообразной наклонной, расширяющейся книзу.

Цифра 7 пишется под счет *и раз* (волнистая черта), *и два* (прямая черта с наклоном).

Не следует допускать, чтобы верхняя часть цифры начиналась таким же узелком, как буква *и*. Она должна иметь такую же форму, как волнистая черта в букве *и*.

Написав на четырех-пяти строчках цифры *1, 4, 7*, ученики на шестой строке пишут двузначные числа, составленные из этих цифр.

## II группа строчных букв *л, м, ц, щ, ь, ы*

На письмо строчных букв II группы отводится три часа, т. е. на каждом уроке пишутся в среднем две буквы.

✓ Восьмой урок. Письмо букв *л* и *м*.

Буква *л* состоит из двух элементов: точки с волосной чертой и прямой черты с нажимом и закруглением внизу, которая уже входила в буквы I группы.

Точку с волосной чертой дети пишут так: ставят точку на наклонной немного (на  $\frac{1}{6}$  высоты буквы) выше нижней лежащей (строчной) линии и ведут от точки тонкую черту сперва влево и вниз, потом круто вверх направо. Затем доводят до места выше середины следующей наклонной линии. Точку нужно делать достаточно сильным нажимом пера, однако без вращения его на месте.

Написав этот элемент, дети пишут одну-две буквы медленно, затем, до конца строки, быстрее под счет *раз и, два*.

С буквой *л* дети пишут слова *ил, нули*.

С буквой *у* и *и* буква *л* соединяется без отрыва пера. Перед письмом слова *нули* учитель объясняет детям, что буква *у* соединяется с буквой *л* внизу таким образом, что тонкая черта, которой заканчивается петля, идет не вверх, а прямо к точке, с которой начинается буква *л*.

Потом дети переходят к букве *м*, которая состоит из трех элементов и пишется под счет: *раз и, два и, три*.

С буквой *м* пишется слово *шум*.

Буква *у* с буквой *м* соединяется без отрыва пера.

✓ Девятый урок. Письмо букв *ц* и *щ*.

Буква *ц* состоит из трех элементов, а *щ* — из четырех. Последний элемент той и другой буквы — опущенная книзу петля.

Остальные элементы той и другой буквы — прямые черты с нажимом и закруглением внизу — не вызывают затруднений. Поэтому все внимание сосредоточивается на письме трудного элемента — петли.

Опущенная петля в первый раз пишется учителем на доске в увеличенном размере, т. е. высотой в строчную букву и на

строке, а вторично под строкой.<sup>1</sup> При письме ее учителем даются такие объяснения.

Учитель. Ставлю мел на наклонной при пересечении ее средней лежачей (строчной) линией и веду вверх тонкую черту. На верхней строчной (лежащей) линии делаю узелок и веду вниз изогнутую черту с нажимом в середине. Внизу делаю петлю шириной в полклетки и от закругления веду тонкую черту вверх, которая пересекает изогнутую черту на нижней линии строки.

Самое основное при письме этого элемента — придать красивую изогнутость черте с нажимом.

Отступлений от правильной формы петли бывает очень много, и учителю все их надо иметь в виду (рис. 32).



Рис. 32. Правильное (первое) и неправильные (все остальные) начертания опущенной петли.

По указанию учителя дети пишут петлю на обычном месте под строкой в уменьшенном размере, т. е. величиной в полклетки. Затем, соединяя этот элемент с другими, пишут букву *ц*.

Буква *ц* пишется под счет *раз и, два и, три и*, а буква *щ* под счет *раз и, два и, три и, четыре и*.

С буквой *ц* дети могут написать слово *щипц*<sup>2</sup>, а с буквой *щ* слово *щит*.

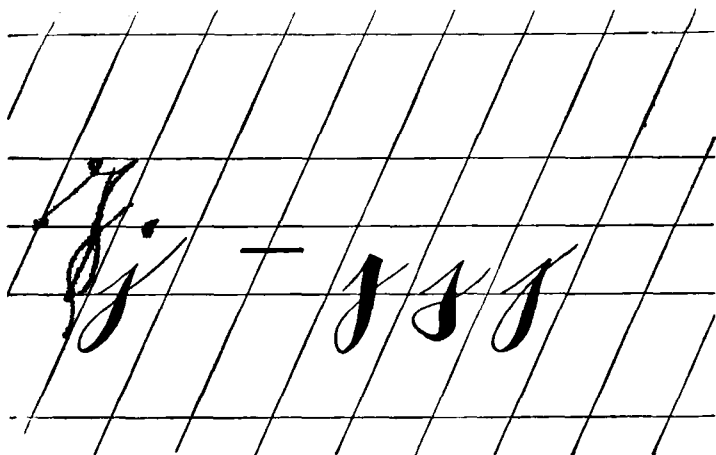
✓ Десятый урок. Письмо букв *ь* и *ы*.

Буква *ь* имеет два начертания. Одно — с узелком, употребляется в середине слова; другое — с закруглением, закрытое, пишется в конце слов.

<sup>1</sup> Такой прием изучения петли введен Д. А. Писаревским и вполне оправдал себя на практике, так как дает возможность детям усвоить форму этого очень трудного для письма элемента сперва в увеличенном виде, т. е. когда он яснее различим.

<sup>2</sup> Порода собак.

Буква **ь** состоит из двух элементов: основного — прямой черты (палочки) с нажимом и закруглением вниз, и дополнительного — т. е. узелка.

Учащиеся сперва упражняются в написании дополнительного элемента — узелка.

Начинается он на нижней лежачей (строчной) линии, на середине клеточки. Отсюда ведется вверх тонкая закругляющаяся черта. На середине клеточки образуется узелок, и от него идет к следующей наклонной линии тонкая дугообразная черта.

При письме буквы **ь** необходимо соблюдать следующие требования: 1) не делать вместо узелка петлю; 2) узелок должен быть приближен к основному элементу, чтобы буква не расползалась; 3) закругление делать шириною в полклетки.

Буква **ь** пишется под счет: *раз и, два*. На *и* приходится тонкая черта, идущая от закругления, а на *два* — узелок.

Закрытая буква **ь** пишется не только на конце слова, но и перед буквами *л, м и я*. Очень важно, чтобы тонкая черта с маленьким закруглением, которым заканчивается буква, не сливалась с нажимной чертой, а образовывала бы с нажимной чертой небольшой просвет.

С буквой **ь** пишутся слова *лечь* (рыба), *путь*.

Следующая буква **ы**. Она состоит из трех элементов: 1) прямой черты с нажимом и закруглением вниз; 2) узелка; 3) второй прямой черты с нажимом и закруглением вниз. Эту букву можно писать без предварительной подготовки, так как ее элементы уже знакомы учащимся.

Элементы в букве **ы** соединяются без отрыва. Буква **ы** пишется под счет: *раз и, два и, три*. С этой буквой мы пишем слова *щипцы, птицы, мышь, пыль*.

### III группа строчных букв **о, а, ю, д, б, я, ф**

На эти буквы отводится 4 часа.

Буквы этой группы состоят из овалов, которых учащиеся еще не писали. Письмо овалов вызовет еще большие трудности, чем написание прямых черт (палочек).

Одиннадцатый урок. Письмо букв **о** и **а**.

Буква **о** состоит из одного элемента — овала с нажимом с левой стороны.

При письме этой буквы учитель дает объяснения.

Учитель. Чтобы написать букву **о**, я ставлю мел на следующей наклонной линии, немного выше середины клетки. Веду вверх налево тонкую закругляющуюся черту. Едва касаюсь верхней лежачей (строчной) линии и продолжаю затем закругляющуюся черту с нажимом вниз. К середине клетки нажим постепенно увеличиваю, а начиная с середины, книзу — уменьшаю.

Закруглив еще раз эту черту, внизу едва касаюсь нижней лежачей (строчной) линии. Затем веду ее вверх около наклонной.

Едва коснувшись наклонной, провожу тонкую закругляющуюся черту до того места, откуда начал писать.

Основные требования, которые предъявляются к письму этой буквы, следующие: 1) кривая овальная черта нигде не должна переходить в прямую; 2) овал следует делать вписанным, т. е. он только касается четырех сторон клетки, нигде не пересекая их; 3) нажим в овале постепенно нарастает и постепенно же убывает, становясь самым большим в середине; 4) ось овала должна иметь такой же наклон, как и прямые черты (палочки), входящие в состав букв I группы.

Одной строчки для письма буквы *о* обычно бывает недостаточно. Дети пишут вторую и третью строчки овалов, но уже с соединительной чертой. Эта черта служит для соединения буквы *о* с буквами, начинающимися сверху.

Чтобы показать, как пользоваться этим соединением практически, учитель пишет слово *он*.

Буква *о* без соединительной черты пишется под счет *и раз*, *и*; с соединительной чертой — под счет *и раз, и два*. Счет *два* дается на точке, которой начинается соединительная черта.

Нижнее соединение буквы *о* с другими буквами, которые начинаются с точки, можно показать на слове *лом*.

Перед письмом учитель разъясняет, что это слово без отрыва написать нельзя.

Учитель. Написав букву *о*, мы отрываем руку, прочеркиваем внизу короткую тонкую наклонную черту от *о* до точки, с которой начинается буква *м*.

Можно делать эту соединительную черту или короткой в 1 мм, или в ширину клетки.

В дальнейшем, при обучении скорописи, эта черта соответственно укорачивается.

Буква *а* представляет собой соединение овала с прямой чертой (палочкой), с нажимом и закруглением внизу. Поскольку оба элемента уже известны детям, можно сразу же приступить к письму всей буквы, соединяя первый и второй элементы без отрыва.

При письме буквы *а* нужно соблюдать главное требование, заключающееся в том, чтобы сохранить овальную форму и правильный наклон первого элемента. Из-за нарушения этого правила овал в букве *а* часто пишется слишком вытянутым и с большим наклоном, чем прямая черта с закруглением внизу.

Буква *а* пишется под счет *и раз, и два*.

С буквой *а* можно написать слово *рама*. Оно дает учителю возможность показать, как *а* соединяется без отрыва со следующей буквой, начинающейся с точки.

√ Двенадцатый урок. Письмо букв *д* и *ю*.

Буква *д* состоит из двух элементов: овала с нажимом с левой стороны и прямой черты с нажимом и петлю. Перед письмом буквы *д* необходимо повторить письмо прямой черты

с нажимом и петлею. Дети давно ее уже не писали, а она их обычно очень затрудняет.

Буква *д* пишется под счет: *и раз, и два, и*. (Третье *и* дается для того, чтобы ученик не спеша пересек нажимную черту в строго определенном месте.)

С этой буквой пишутся слова *дом* и *один*.

Буква *ю* состоит из трех элементов: прямой черты (палочки) с нажимом, волнистой черты с нажимом посередине и овала.

Перед письмом этой буквы пишется второй элемент — волнистая черта с нажимом посередине; вся буква пишется под счет: *раз и, два и, три и*. (Третье *и* дается для того, чтобы ученик спокойно, без рывка, закрыл овал.)

С буквой *ю* можно написать слова *юрта* (с верхним соединением) и *июль* (с нижним соединением).

✓ Тринадцатый урок. Письмо букв *б, я, ф*.

Буква *б* состоит из двух элементов: овала и тонкой волнистой черты.

Основные требования при письме этой буквы следующие: овал должен сохранять свою установленную форму и наклон; тонкая черта пишется без нажима.

Волнистая черта пишется так: ставим перо на пересечении верхней лежачей (строчной) линии с наклонной линией и ведем вверх по наклонной тонкую черту. Не доведя до верхней надстрочной (промежуточной) линии, делаем закругление, как бы срезая угол, и ведем дальше тонкую черту вдоль надстрочной линии на протяжении полутора клеток, а кончик ее загибаем кверху.

Буква *б* пишется под счет *и раз, и два*. Счет *два* учитель дает на волнистую черту, хотя она пишется без нажима (ср. у В. С. Гербача).

С буквой *б* пишется слово *борьба*. Это слово полезно и для изучения способов соединений букв и для усвоения его орфографии.

Основное требование при письме буквы *я*: три черты, образующие букву, должны сходиться в одной точке. Для изучения соединений буквы *я* с другими ученики пишут слова *няня* и *ноябрь*. Во втором слове соединительная черта проводится через целую клетку.

Буква *я* пишется под счет *раз и, два и, три*.

✓ Четырнадцатый урок. Письмо буквы *ф*.

Буква *ф* состоит из трех элементов: овала с нажимом с левой стороны, удлиненной прямой черты (палочки) с нажимом и овала с нажимом с правой стороны.

Перед письмом буквы повторяется второй элемент, а третий элемент пишется вновь.

При письме овала с нажимом с правой стороны, входящего только в одну букву *ф*, учитель дает объяснение.

Учитель. Чтобы написать этот элемент, ставлю мел немного выше средней лежачей (строчной) линии и веду тонкую закругляю-

щуюся черту вверх направо. Затем едва касаясь верхней линии строки и веду вправо вниз, постепенно усиливая нажим до середины клетки. Начиная с середины, постепенно уменьшая, делаю внизу тонкое закругление и веду вверх вдоль наклонной тонкую закругляющуюся черту до того места, откуда начал писать.

Дети при письме буквы **ф** нередко искажают ее, ломая овал при соединении с прямой чертой.

Основное требование при письме буквы **ф** — точное соответствие правого и левого овалов и удлинение прямой черты кверху на 1 мм над верхней лежачей линией.

Букву **ф** дети пишут под счет *и раз, и два, и три.*

С буквой **ф** дети пишут слова: *фонарь, арфа.*



Рис. 33. Различие в начертании прямых черт, полуовала и овала.

#### IV группа строчных букв *с, е, ё, ч, ъ, в*

Основным элементом букв четвертой группы является левый полуовал.

Этот элемент представляет собою не просто половину овала или незаконченный овал, как может показаться при рассмотрении некоторых прописей. Полуовал — это совершенно особый элемент, отличающийся от овала. Его нажимная часть имеет меньшую закругленность по сравнению с обычным овалом и получается при письме по клеткам путем меньшего срезывания левых углов по сравнению с правыми (рис. 33).

Пятнадцатый урок. Письмо букв *с, е.*

При письме полуовала учитель дает объяснения.

Учитель. Чтобы написать левый полуовал, ставлю мел на верхней лежачей (строчной) линии правее наклонной. Веду книзу закругляющуюся черту с нажимом. Нажим этот постепенно

усиливается к середине закругляющейся черты, а от середины книзу уменьшается. Внизу делаю закругление. Едва касаюсь нижней линии строки и веду тонкую закругляющуюся черту кверху до середины клеточки. Срезаю справа больший угол, чем был срезан слева.

Написав строчку этого элемента, дети переходят к письму буквы *с*. Она отличается от полуовала только точкой, которая ставится немного (на  $\frac{1}{6}$  высоты буквы) ниже верхней лежащей (строчной) линии, точно на середине клетки, между двумя наклонными.

Буква *с* пишется под счет *раз и, два*. Счет *раз* дается на точку.

С буквой *с* дети пишут слова *сон* и *мост*.

Перед письмом буквы *е* дети учатся писать входящую в нее петлю.

При письме буквы *е* учитель дает объяснения.

Учитель. Смотрите внимательно, дети. Ставлю мел ниже средней строчной (лежащей) линии и веду вверх тонкую закругляющуюся черту. Касаюсь верхней лежащей (строчной) линии у середины клеточки и образую петлю. Затем веду книзу полуовал с нажимом с левой стороны. Внизу делаю тонкое закругление. Касаюсь нижней линии строки. Веду кверху закругляющуюся тонкую черту до середины клеточки. Срезаю справа больший угол, чем был срезан слева.

Буква *е* пишется под счет *и раз*. С буквой *е* дети пишут слова *осень, село*. В слове *село* буква *е* соединяется с буквой *с* и *л* без отрыва; для этого тонкую (волосную) черту, которой заканчивается полуовал, дети ведут вдоль нижней лежащей (строчной) линии вправо до точки, где начинается буква *л*.

Шестнадцатый урок. Письмо букв *ч, в, в*.<sup>1</sup>

Буква *ч* в некоторых руководствах, например, у Д. А. Писаревского, относилась к буквам II группы и имела вторым элементом прямую черту с нажимом и закруглением внизу. Но это было отступлением от классической формы. Буква *ч* состоит из двух элементов: начального узелка и левого полуовала.

Прежде всего дети учатся писать начальный узелок. Они ставят перо на середине клеточки, на пересечении средней лежащей (строчной) линии и наклонной. Ведут кверху вправо дугобразную черту до верхней лежащей (строчной) линии ближе к следующей наклонной. В этом месте образуют узелок путем соединения черты с вогнутой чертой, которая заходит немного (на 0,5 мм) за следующую наклонную линию. Отсюда начинается полуовал, который пишется обычно.

<sup>1</sup> Если учащимся будет трудно усвоить написание этих сложных букв, можно отвести не один, а два урока за счет некоторого ускорения темпа дальнейшей работы.

Буква **ч** пишется под счет *и раз, и два*.

С этой буквой дети пишут слова *речь, пчела, очень* и учатся соединять букву **ч** без отрыва с предшествующими *е* и *п*, а букву **о** с **ч** при помощи узелка.

Главное требование, которое должно быть учтено при письме этой буквы, заключается в том, чтобы вогнутая черта начального узелка была короткой, не длиннее 2 мм.

Буква **ѣ** отличается от **ч** третьим элементом — конечным узелком. Но **ѣ** можно писать и без узелка, с тонким закруглением в тех случаях, когда после него стоит буква **я**.

Пишется **ѣ** под счет *и раз, и два, и три*. С **ѣ** можно написать слова *объём, объяснение*.

Букву **в** можно писать двумя способами: большого размера, высотой в заглавную букву, и малого размера, высотой в обычную строчную букву.

Буква **в** состоит из трех элементов: верхней петли, полуовала с нажимом с левой стороны и узелка.

В тех случаях, когда за этой буквой следует другая, начинающаяся точкой внизу (*л, м, я*), буква **в** пишется закрытой, без узелка.

Малая буква **в** (с узелком) пишется перед или после буквы **б** для придания слову более красивого вида, а также и в других случаях, где ее удобнее соединить со смежными буквами.

В методиках и прописях применялись до сего времени различные способы начертания буквы **в**.

Например, А. И. Воскресенская и Н. И. Ткаченко в своей прописи (1-е издание) писали эту букву в два приема, причем петля переходила в прямую черту с нажимом.

В руководстве В. А. Саглина писались и петля, и полуовал сразу, за один прием.

Д. А. Писаревский делит букву **в** на две части.

Но целесообразность требует последовательного применения генетического метода при письме всех трех элементов буквы, так как она принадлежит к числу труднейших букв.

Учитель пишет сначала первый элемент буквы **в** — петлю, сопровождая это объяснениями.

Учитель. Чтобы написать петлю, ставлю мел немного ниже верхнего правого угла клеточки. Веду вверх направо через пересечение наклонной и верхней лежащей (строчной) линии тонкую выгнутую вправо черту, которая доводится до надстрочной линии и затем заканчивается тонким закруглением у левого угла близ надстрочной линии.

Когда дети напишут целую строчку первого элемента, учитель переходит к письму второго элемента — левого полуовала.

Учитель. Полуовал начинается от надстрочной линии и пишется вдоль наклонной линии. Он имеет меньшую округлость,

чем овал, и не имеет на своем протяжении такой прямизны, какая имеется в черте с нажимом и закруглением внизу.

Третий элемент — закругление с узелком — начинается внизу, от нижней линии строки, занимает в ширину  $\frac{2}{3}$  клетки и заканчивается узелком выше средней строчной (лежачей) линии или закруглением без узелка.

Нужно показать два способа написания буквы **в** (закрытое и с узелком), объяснить учащимся, что закрытое письмо применяется на конце слов или перед буквами, начинающимися точкой (**л, м, я**), а с узелком — в остальных случаях.

Написав на одной строчке каждый из трех элементов, дети пишут всю букву один-два раза медленно, потом под счет *и раз, и два, и три*.

С буквой **в** дети пишут для изучения основных соединений слова *весна* и *сливы*.

Наконец, дети практикуются в письме буквы **в** меньшего размера, величиной с букву **е**, от которой **в** отличается только присоединением конечного узелка, такого же, как в букве **ь**.

### Письмо цифр II группы (6, 9)

Семнадцатый урок. Письмо цифр **6** и **9**.

Цифры пишутся высотой в две клетки на специальных листах бумаги в клетку.

Цифра **6** состоит из двух элементов, но писать их отдельно нецелесообразно. Первый элемент — левый полуовал с точкой — дети уже писали на предшествующих уроках; второй элемент — полуовал — представляет собою разновидность того закругления, которое ученики делали при письме закрытых букв **ь** и **ъ**.

Требования к написанию цифры **6**: 1) писать ее следует наклонно, как и буквы, принимая во внимание направление оси полуовала; 2) второй части ее надо придать эллиптическую форму; 3) необходимо между первым и вторым элементами оставлять небольшой просвет.

Цифра **6** пишется под счет *раз и, два и*. Счет *раз* дается на точку.

Цифра **9** состоит из левого полуовала без нажима и правого полуовала с нажимом и точкой.

При письме цифры **9** на доске учитель дает объяснения.

Учитель. Чтобы написать цифру **9**, я ставлю мел на боковой линии клетки. Веду тонкую закругляющуюся черту книзу до нижней лежачей линии верхней клетки. Потом делаю закругление вверх и вправо. Пишу правый полуовал с нажимом и заканчиваю его точкой.

Цифра **9** пишется под счет *раз и, два и, три*.

После письма цифр **6** и **9** можно написать две строчки чисел: *61, 64, 67* и *91, 94, 96, 97*.

## У группа строчных букв э, х, ж, з, к

Восемнадцатый урок. Письмо букв **э, х, ж.**<sup>1</sup>

Буква **э** состоит из правого полуовала с точкой и волнистой черты с нажимом посередине.

При письме полуовала даются следующие объяснения.

„Чтобы написать правый полуовал, нужно поставить перо на пересечении средней линии строки и наклонной, вести тонкую черту до верхней линии строки к середине клеточки. Потом вести вправо вниз закругляющуюся черту с нажимом. Срезать правый нижний угол клетки и вести тонкую закругляющуюся черту. Коснуться нижней лежащей (строчной) линии. Закончить точкой на середине клетки“.

Ввиду того, что полуовал не представляет собою половину овала, правые углы клетки срезаются при письме его меньше, чем левые.

Волнистая черта пишется так же, как в букве **н**, только немного короче.

Буква **э** пишется под счет *и раз, и два, и три*. Счет *два* дается на точку.

С буквой **э** дети пишут слово *поэт* или *этот*.

Буква **х** состоит из двух полуовалов: правого и левого. Эти элементы дети уже писали. Поэтому букву **х** можно написать сразу полностью. Чтобы избежать кляксы при соединении двух полуовалов, необходимо второй, левый полуовал писать без всякого нажима.

Буква **х** пишется под счет *и раз, и два, и три, и четыре*. Счет *два* и *три* дается на точки.

Буква **ж** состоит из пяти элементов: правого полуовала, тонкой соединительной черты, прямой черты с нажимом, второй тонкой соединительной черты и левого полуовала.

Оба полуовала дети уже писали неоднократно.

Перед письмом буквы учащиеся пишут палочку с нажимом и двумя соединительными чертами. Пишутся эти три черты вместе так: перо ставится ниже средней лежащей (строчной) линии на наклонной, и от нее ведется тонкая черта вверх направо, до следующей наклонной. Без отрыва руки пишется затем прямая черта с нажимом и с тупыми концами. От нее ведется вторая соединительная черта до следующей наклонной.

Основные требования, которые учитель должен предъявить к ученику при написании буквы **ж**, заключаются в том, чтобы обе соединительные черты были параллельны одна другой, а прямая черта не была бы заострена ни сверху, ни снизу.

Буква **ж** пишется под счет *и раз, и два, и три, и четыре, и пять*. Счет *два* и *четыре* дается на точки.

<sup>1</sup> В случае затруднительности выполнения этой задачи за 1 час, можно отвести на прохождение этих букв 2 часа за счет ускорения темпа дальнейшей работы.

Буква *ж* при письме в четыре клетки получается некрасивой, широкой. Поэтому можно разрешить лучшим ученикам писать ее в трех клетках (рис. 34).

С буквой *ж* пишется слово *сажа*.

Девятнадцатый урок. Письмо букв *з* и *к*.

Буква *з* состоит из двух элементов: правого полуовала и второго правого полуовала с петлюю.

Сперва дети пишут первый элемент. При письме даются объяснения.

Учитель. Ставлю мел выше пересечения средней лежачей линии и наклонной, затем веду вверх направо закругляющуюся черту. Касаюсь верхней лежачей линии и начинаю писать правый полуовал, но меньше обычного по длине. Этот полуовал я заканчиваю немного выше нижней лежачей линии. Вторым элементом начинаю выше нижней лежачей (строчной) линии и веду закругляющуюся черту вниз. Образуя полуовал с нажимом.



Рис. 34. Начертание буквы *ж* в трех клетках.

Довожу до нижней подстрочной линии. Делаю петлю шириною в полклетки и тонкой чертой, идущей кверху, пересекаю полуовал с нажимом на нижней лежачей (строчной) линии.

Учащиеся часто искажают букву *з* и строят ее не из полуовалов, а из палочек с закруглением вверху.

Буква *з* пишется под счет *и раз, и два*. С нею можно написать слова *железо* и *зверь*.

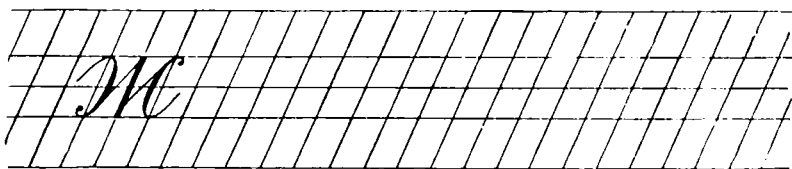
На втором слове очень важно показать безотрывное соединение *з* и *в*, идущее по диагонали клетки.

Буква *к* состоит из трех элементов: прямой черты (палочки с нажимом), тонкой (волосной) изогнутой (пламевидной) черты с точкой и прямой черты с нажимом и закруглением вверху и внизу.

Перед письмом этой буквы пишутся второй и третий элементы.

Второй элемент пишется так: ставится точка на наклонной линии немного (на  $\frac{1}{6}$  высоты буквы) ниже верхней лежачей (строчной) линии. От нее левее наклонной ведется тонкая (волосная) черта, которая выше средней строчной (лежачей) линии загибается влево и доводится до предшествующей наклонной.

Третий элемент буквы — прямая черта с нажимом и закруглением вверху и внизу. От наклонной линии выше средней лежачей (строчной) линии ведется тонкая черта вправо. Около

следующей наклонной она закругляется и затем по наклонной ведется вниз с нажимом. Не доходя до нижней линии (строчной), закругляется, и от закругления тонкая черта ведется кверху до середины клетки. Таким образом, этот элемент занимает в ширину две клетки, а в высоту полклетки.

Буква *к* пишется под счет *раз, два и, три*.

С этой буквой можно написать слова *закон, краска, ключ*.

## Письмо цифр II и III группы (3, 5, 0, 2, 8)

Двадцатый урок. Письмо цифр **3** и **5**.

Цифра **3** может быть написана двояким способом: упрощенным — в два элемента и сложным — в три элемента. Нужно познакомить детей с тем и другим начертанием цифры, так как сложное начертание часто применяется в бухгалтерских книгах и документах.

Начинаем с простого начертания цифры **3**, состоящей из двух элементов — двух правых полуovalов. Основное требование при письме цифры заключается в том, чтобы: 1) поставить ее наклонно, от правого угла верхней клеточки к левому углу нижней клеточки; 2) верхний полуoval был меньше нижнего на самую малую величину; 3) на каждом овале был сделан красивый нажим.

Перед письмом цифры **3** пишем составляющие ее элементы.

Цифра **3** второго образца состоит из трех элементов: волнистой черты с нажимом посередине, тонкой наклонной черты и правого полуovalа.

Цифра **3** этого образца пишется под счет *и раз, и два, и три*. Счет *три* дается на точку.

Цифра **5** состоит из трех элементов (элементы называются в порядке их написания): тонкой наклонной черты, правого полуovalа с точкой и верхней „кавычки“ с нажимом.

Все элементы, кроме кавычки, встречались уже раньше. Детям поэтому необходимо поупражняться только в письме кавычки.

Кавычка пишется от середины верхней клеточки до ее верхнего левого уголка. Начинается она легким нажимом, который постепенно ослабляется и переходит в тонкую черту.

Цифра **5** должна быть написана с таким же наклоном, как буквы. Пишется она под счет *раз и, два и, три и, четыре*.

Двадцать первый урок. Письмо цифр **0, 2** и **8**.

Цифра **2** состоит из завитка, начинающегося тонкой чертой, переходящей в черту с нажимом, изогнутой черты с нажимом в первой части, волнистой черты с нажимом посередине.

Перед письмом цифры детям следует поупражняться в письме первого и второго элементов, сперва каждого в отдельности, потом того и другого вместе.

Цифра **2** пишется под счет *раз и, два и, три*.

Цифра **8** состоит из двух элементов, взаимно пересекающихся: изогнутой черты, идущей вниз и представляющей сочетание двух

противоположных полуовалов, и второй тонкой изогнутой черты, идущей вверх и представляющей сочетание двух таких же полуовалов без нажима.

Учитель. Первый элемент пишется в середине верхней клеточки. Отсюда ведем кверху тонкую закругляющуюся черту. Касаемся верхней линии верхней клеточки и ведем закругляющуюся черту с нажимом книзу. Закончив верхний полуовал несколько выше нижней линии верхней клеточки, начинаем левый нижний полуовал. Продолжая на нем начатый нажим, делаем внизу закругление и, коснувшись нижней линии нижней клеточки, заканчиваем его.

Дети пишут одну-две строчки этого элемента.

Учитель. Второй элемент пишется так: поставив перо на нижней линии нижней клетки, ведем тонкую черту, образующую правый полуовал кверху, и, переведя через верхнюю линию, делаем левый полуовал без нажима.

Верхняя часть цифры 8 должна быть немного уже и короче нижней.

Цифра 8 пишется с таким же наклоном, как и остальные. Она пишется под счет: *и раз, и два*.

После написания этой цифры и нуля (то же, что 0) учитель знакомит учеников с начертанием знаков арифметических действий.

### **ПРОПИСНЫЕ, ИЛИ ЗАГЛАВНЫЕ, БУКВЫ**

Заглавные буквы сложнее по начертанию, вдвое превосходят строчные по величине и в большинстве случаев значительно отличаются от строчных своею формой.

Заглавные буквы по трудности их написания распределяются на четыре группы.

#### **I группа заглавных букв И, Ш, Ч, Ц, Щ, Л, М, А**

К ней относятся буквы, состоящие из прямых черт с нажимом и закруглением внизу и различных других дополнительных элементов. Рассмотрим их письмо на отдельных уроках.

Двадцать второй урок. Письмо букв **И** и **Ш**.

Буква **И** состоит из трех элементов: начального закругления и двух прямых черт с нажимом и закруглением внизу. Начальное закругление представляет собой овал, начинающийся нажимом. Он пишется с большим наклоном по сравнению с остальными элементами буквы (рис. 35).

При письме начального закругления учитель дает объяснение.

Учитель. Начальное закругление по длине располагается между верхней лежащей (строчной) и надстрочной (промежуточной) линиями, а по ширине занимает полторы клетки. Чтобы написать его, ставлю мел между двумя наклонными линиями, немного ниже надстрочной (промежуточной) линии и начинаю

писать правый полуовал сперва без нажима, а потом с легким нажимом. Коснувшись верхней линии строки, закругляю овал кверху, захватываю часть (до половины) соседней (слева) клетки и веду кверху тонкую закругляющуюся черту вправо до наклонной. Такое закругление является началом многих заглавных букв.

Второй элемент буквы **И** — прямая черта с нажимом и закруглением внизу. Начинается она немного ниже верхней промежуточной (надстрочной) линии и ведется вниз по наклонной с нажимом. Внизу делается тонкое закругление, и от него идет вверх тонкая черта до верхней лежачей (строчной) линии.

Буква **И** пишется под счет: *раз и, два и, три.*

С этой буквой пишется слово *Ира.*

Буква **Ш** пишется под счет: *раз и, два и, три и, четыре.*

С этой буквой пишется слово *Шура.*



Рис. 35. Правильное (первое) и неправильные (все остальные) начертания начального закругления.

### Двадцать третий урок. Письмо букв **Ц, Щ, Ч.**

Буква **Ц** состоит из четырех элементов: начального закругления, двух прямых черт с нажимом и закруглением внизу и опущенной петли.

Пишется она под счет *раз и, два и, три и, четыре.*

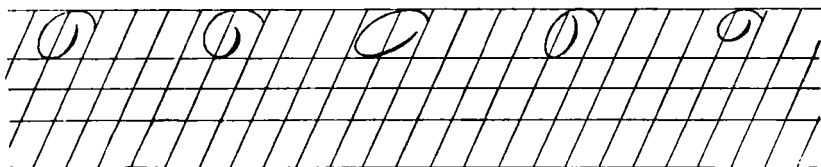
Буква **Щ** состоит из пяти элементов и пишется под счет *раз и, два и, три и, четыре и, пять.*

Дети готовят к письму этих букв упражнениями в письме опущенной петли. Форма и расположение петли такие же, как в строчных буквах. Длина петли равняется половине высоты строчной буквы, т. е. 4 мм.

С буквой **Ц** дети пишут слово *Цна* (река) и с буквой **Щ** слово *Щорс.*

Буква **Ч** состоит из трех элементов: начального закругления, прямой черты с нажимом и закруглением внизу и прямой (длинной) черты с нажимом и закруглением внизу.

Эта буква состоит из элементов, хорошо известных детям, и они пишут ее сразу, без подготовки, а затем пишут слово *Чкалов.* Пишется буква **Ч** под счет: *раз и, два и, три.*

### Двадцать четвертый урок. Письмо букв **Л, М, А.**

Буква **Л** состоит из двух элементов: тонкой изогнутой черты с точкой и прямой черты с нажимом и закруглением внизу.

Письмо буквы **Л** начинается с элементов.

При письме первого элемента учитель дает детям разъяснения.

Учитель. В длину изогнутая черта с точкой занимает место от нижней лежачей линии до надстрочной линии, а в ширину — две клетки. Начинается она точкой, которая делается простым нажимом пера на наклонной линии немного выше нижней строчной линии. От нее ведем тонкую черту сперва влево, потом сразу же вниз, касаемся нижней лежачей (строчной) линии, срезаем левый уголок клетки. Во второй клетке начинаем поднимать эту черту вверх, изгибая ее вправо.

Дети пишут этот элемент одиннадцать раз на одной строчке.

Учитель пишет второй элемент.

Учитель. Второй элемент — это прямая черта с нажимом и закруглением внизу. Начинать ее нужно не сразу с нажима, а остро, для чего следует начинать эту черту немного правее и затем сразу же переводить на наклонную линию.

Написав одну строчку второго элемента, дети пишут всю букву под счет *раз и, два*.

Принимая во внимание, что многие дети при письме этой буквы начинают первый элемент не снизу, от точки, а с верхнего конца, нужно предупредить возможность появления этой ошибки в письме. Поэтому учитель должен следить за тем, как дети будут писать эту букву и буквы **А** и **М**.

С буквой **Л** дети пишут слово *Ленин*.

Буква **А** отличается от **Л** только третьим дополнительным элементом. Этот элемент представляет собою волнистую тонкую черту, пересекающую первые два элемента между верхней и средней строчными линиями.

С буквой **А** дети пишут слово *Аля*.

Буква **М** состоит из трех элементов и пишется под счет *раз и, два и, три*.

Первый элемент — тонкая изогнутая черта с точкой; второй и третий — прямая черта с нажимом и закруглением внизу.

Второй элемент отличается от третьего тем, что тонкая черта, идущая от закругления вверх, круто направляется к надстрочной линии.

Второй элемент нужно поучиться писать отдельно перед письмом всей буквы.

С буквой **М** дети пишут слово *Москва*.

## II группа заглавных букв **С, О, Э, Х, Е, З, Я**

В эту группу входят буквы, состоящие из овалов, полуовалов и дополнительных элементов.

Двадцать пятый урок. Письмо букв **С, О, Э**.

Буква **С** состоит из точки и левого полуовала. Верх буквы занимает в ширину одну клетку, а низ — две. С буквой **С** дети пишут слово *Сталин*.

Буква **О** состоит из одного элемента — овала, имеющего два нажима. Занимает она в ширину полторы клетки.

Перед письмом этой буквы желательно выполнить упражнения по вычерчиванию овалов величиною с заглавную букву, с проведением нескольких черт параллельно (рядом) одна другой<sup>1</sup>.

Основные требования при письме буквы **О**: 1) внешний нажим в овале должен быть больше внутреннего; 2) овал не следует расширять кверху; 3) расстояние между внешней и внутренней частями должно быть возможно меньше.

Заглавная буква **О** пишется под счет *раз и, два*.

Буква **Э** состоит из трех элементов: начального закругления, правого полуовала с точкой и волнистой черты с нажимом посередине.

Прежде всего дети пишут полуовал. Начинают они его с надстрочной (промежуточной) линии, ведут закругляющуюся черту вниз, постепенно увеличивая нажим до середины полуовала.



Рис. 36. Схема соотношения основных элементов в букве **Е** (заглавной).

Потом постепенно уменьшают его, едва коснувшись нижней лежащей (строчной) линии и заканчивают точкой, которая ставится на наклонной линии немного выше нижнего левого уголка клеточки.

Буква **Э** пишется под счет *и раз, и два, и три, и четыре*.

С буквой **Э** дети пишут слово *Эмба* (река).

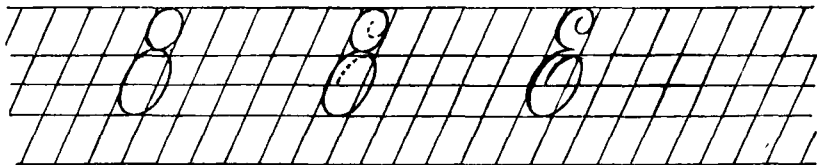
Двадцать шестой урок. Письмо букв **Х, Е**.

Буква **Х** состоит из трех элементов: начального закругления, правого полуовала с точкой, левого полуовала с точкой (без нажима).

Перед письмом буквы пишется полуовал без нажима, впервые встречающийся в практике учеников. Он отличается от обычного полуовала тем, что пишется легким движением пера.

Буква **Х** пишется под счет *раз и, два и, три, четыре и, пять*. Счет *три, четыре* дается на точках. Между ними *и* опускается, потому что в этот момент ученик переносит перо с одной точки на другую, не касаясь бумаги.

С буквой **Х** дети пишут слово *Харьков*.

Буква **Е** состоит из двух овалов: верхнего, меньшего, и нижнего, превосходящего верхний в два раза.

Для более точного определения формы буквы можно перед письмом ее элементов написать один под другим два закрытых овала, имеющих одинаковый наклон (рис. 36).

<sup>1</sup> См. прописи на стр. 149.

При письме верхнего овала нужно дать детям объяснения.

**Учитель.** Чтобы написать верхний элемент буквы **Е**, ставлю мел немного ниже надстрочной линии между двумя наклонными. Пишу тонкую закругляющуюся черту сперва вниз, потом вправо, наконец, вверх. Касаюсь надстрочной линии и вдоль наклонной веду вниз закругляющуюся черту с нажимом. Делаю резкое закругление вправо немного выше верхней лежачей линии и заканчиваю в этом месте овал.

Дети пишут одну строчку верхнего овала.

**Учитель.** Теперь будем писать нижний овал. Ставим мел немного выше верхней лежачей (строчной) линии посередине между двумя наклонными. Ведем книзу закругляющуюся черту с нажимом. До середины клетки увеличиваем нажим, а от середины к концу уменьшаем его. Внизу делаем плавное закругление вправо. Касаемся нижней линии строки. Ведем затем закругляющуюся тонкую черту кверху. Захватываем половину следующей клетки. Доводим черту почти до верхней лежачей (строчной) линии. Делаем плавное закругление влево и ведем тонкую закругляющуюся черту вниз до средней лежачей линии.

Дети пишут строчку второго овала. Потом всю букву **Е**. Сперва они пишут ее без счета, затем под счет *раз и, два и, три и*. Последнее *и* дается для того, чтобы ученик спокойно, не спеша, закончил второй овал коротким движением пера книзу.

С буквой **Е** дети пишут слово *Егор*.

Двадцать седьмой урок. Письмо букв **З** и **Я**.

Буква **З** состоит из трех элементов: начального закругления, верхнего правого полуовала и нижнего правого полуовала.

Соотношение между верхней и нижней частями в букве **З** несколько иное, чем в букве **Е**. Верхняя часть буквы **З** в ширину равняется нижней, а в длину занимает почти все пространство между надстрочной линией и верхней строчной линией.

При письме первого и второго элементов учитель дает объяснения.

**Учитель.** Чтобы написать вместе два первые элемента буквы, ставим мел ниже надстрочной линии между двумя наклонными. Ведем книзу закругляющуюся черту с нажимом. Выше надстрочной линии делаем плавное закругление влево и ведем кверху закругляющуюся тонкую черту. При этом захватываем немного предыдущую клетку. Касаемся надстрочной линии. Ведем вдоль наклонной закругляющуюся черту с нажимом вниз и заканчиваем ее резким закруглением влево над верхней лежачей линией.

Буква **З** пишется под счет *раз и, два и, три и, четыре*.

С буквой **З** дети пишут слово *Зина*.

Буква **Я** состоит из трех элементов: точки с волосной чертой, овала с нажимом с левой стороны, прямой черты с нажимом и закруглением внизу.

Основное требование при письме этой буквы заключается в том, чтобы все три черты, образующие эту букву, сходились

в одной точке немного ниже верхнего левого уголка клеточки.

Второй элемент буквы **Я** — овал — превосходит по своему размеру строчную букву **о**. Пишется он так: учитель ставит мел выше верхней лежащей линии на наклонной. Затем он ведет кверху тонкую закругляющуюся черту. Вверху у надстрочной линии учитель срезает уголок, делает резкое закругление влево, касается верхней надстрочной линии и ведет книзу вдоль наклонной закругляющуюся черту с нажимом. Заканчивается овал немного ниже верхней лежащей (строчной) линии. Учитель стремится к тому, чтобы черта с нажимом полностью покрывала наклонную и даже захватывала немного левую клетку.

Буква **Я** пишется под счет *раз и, два и, три*. С этой буквой пишется слово *Яша*.

### III группа заглавных букв **Ж, У, Ю, Н, К, Р, В, Ф**

Двадцать восьмой урок. Письмо букв **Ж** и **У**.

Основным элементом заглавных букв III группы является пламевидная черта. Поэтому, хотя буква **Ж** часто причисляется ко второй группе, правильнее будет относить ее к третьей группе, в которую входят буквы с пламевидной чертой.

Буква **Ж** состоит из четырех элементов: начального закругления, правого полуовала с точкой внизу; пламевидной черты с двумя тонкими соединительными чертами; левого полуовала с точкой вверху.

Новым элементом в этой букве является пламевидная черта.

Учитель. Черта эта называется пламевидной потому, что она напоминает язык пламени, вырывающегося из костра. (Учитель рисует на доске языки пламени.) Начинается она от надстрочной линии тонким штрихом немного левее наклонной, потом сразу же переводится на наклонную, по которой ведется вниз с равномерным нажимом. Не доведя немного до нижней линии строки, ослабляем нажим и отводим тонкий штрих (черту) влево от наклонной, заканчивая его на нижней лежащей линии (строчной).

При письме буквы **Ж** очень важно соблюдать полную симметрию элементов. Немаловажную роль играют тонкие соединительные черточки, которые должны, как правило, отстоять на одинаковом расстоянии от верха и низа буквы и быть параллельными между собой.

Буква **Ж** пишется под счет *раз и, два и, три и, четыре и, пять и, шесть*.

С буквой **Ж** дети пишут слово *Женя*.

Буква **У** состоит из трех элементов: начального закругления, прямой черты с нажимом и закруглением вверху и внизу, пламевидной черты с точкой внизу.

С первыми двумя элементами буквы **У** дети уже знакомы. Они их писали в букве **Ч**. Поэтому перед письмом буквы детям

достаточно будет потренироваться в письме пламевидной черты с точкой.

Она отличается от простой пламевидной черты только тем, что в конце будет поставлена точка. Точку нужно сделать немного выше нижней лежачей (строчной) линии на наклонной.

Буква **У** пишется под счет *раз и, два и, три и, четыре*.

С буквой **У** дети пишут слово *Уля*.

Двадцать девятый урок. Письмо букв **Ю** и **Н**.

Буква **Ю** состоит из четырех элементов: волнистой черты с нажимом посередине; пламевидной черты с точкой, второй волнистой черты, овала.

Все элементы этой буквы известны детям. Предварительно пишется только овал, который, ввиду своей сложности, всегда вызывает большие затруднения при письме.

Буква **Ю** пишется под счет *и раз, и два, и три, и четыре, и пять, и шесть*.

С этой буквой дети пишут слово *Юля*.

Буква **Н** состоит из трех элементов: волнистой черты с нажимом посередине, пламевидной черты с точкой, левого полуовала, начинающегося петлей.

При письме гребьего элемента учитель объясняет.

Учитель. Полуовал с петлей начинается между средней и верхней лежачими линиями левее наклонной линии. Эту черту мы ведем через левый верхний угол клетки вдоль верхней лежачей, потом поднимаем вверх к надстрочной линии. Здесь, образовав петлю, начинаем левый полуовал с постепенно увеличивающимся до середины нажимом, который к концу постепенно уменьшается. Внизу делаем закругление и от него ведем тонкую черту вверх до правого уголка клетки.

Буква **Н** пишется под счет *и раз, и два, и три, и четыре*.

С буквой **Н** дети пишут слово *Нина*.

Тридцатый урок. Письмо букв **К** и **Р**.

Заглавная буква **К** состоит из четырех элементов: волнистой черты с нажимом посередине; пламевидной черты с точкой; малой пламевидной черты, начинающейся точкой; прямой черты с нажимом и закруглением вверх и вниз.

Все эти элементы, кроме малой пламевидной черты, уже не раз писались детьми.

При письме третьего элемента учитель дает объяснения.

Учитель. Ставлю точку на наклонной линии, немного (на  $\frac{1}{6}$  высоты клетки) ниже верхней надстрочной линии. От нее веду тонкую черту вверх; касаюсь верхней надстрочной линии и веду вдоль наклонной вниз малую пламевидную черту; не доводя до верхней лежачей (строчной) линии, круто поворачиваю влево и веду тонкую черту над верхней лежачей линией до наклонной.

Написав одну строчку третьего элемента, дети пишут 3-й и 4-й элементы вместе. После этого пишут букву, сперва без счета, затем под счет *и раз, и два, и три, четыре, и пять*. Счет

*три* дается на нижнюю точку, *четыре* — на верхнюю, поэтому и говорить не нужно.

С этой буквой дети пишут слова *Катя* и *Коля*.

Буква **Р** состоит из трех элементов: пламевидной черты с точкой, начального закругления, правого полуовала.

Второй и третий элементы впервые встречаются в таком сочетании. Поэтому перед письмом буквы дети упражняются в письме этих элементов вместе.

Учитель дает объяснения.

Учитель. Ставлю мел между наклонными линиями ниже надстрочной линии. Веду книзу закругляющуюся черту с нажимом. Потом, коснувшись верхней линии строки, делаю плавное закругление влево и веду кверху тонкую черту. Касаюсь надстрочной линии и, перейдя на наклонную, пишу по другую (правую) сторону наклонной правый полуовал. Этот полуовал я делаю короче, чем начальное закругление, и заканчиваю его тонкой волосной чертой, идущей кверху.

Эти элементы занимают в ширину две с половиной клетки, а в длину (только первая часть) — весь промежуток между надстрочной и верхней линиями строки. Полуовал будет несколько короче. Не следует допускать, чтобы дети писали полуовал шире начального закругления.

После письма верхней части, дети пишут всю букву, потом слово *Рома*.

Буква **Р** пишется под счет *раз и, два, три и, четыре*. За точкой непосредственно следует нажим, поэтому между *два и три* — и произносить не следует.

Тридцать первый урок. Письмо букв **В, Ф**.

Буква **В** состоит из четырех элементов: пламевидной черты с точкой, начального закругления, верхнего правого полуовала, нижнего полуовала.

Новым элементом для учащихся будет четвертый, т. е. полуовал. Пишется он так: учитель ставит мел на верхней линии строки между двумя наклонными и начинает писать полуовал, который займет пространство между верхней и нижней линией строки, коснется нижней линии строки и закончится тонкой чертой, проходящей кверху между наклонными линиями.

При письме буквы **В** необходимо соблюдать следующее условие: полуовал верхней части буквы должен быть несколько уже нижнего полуовала.

Букву **В** следует писать под счет *раз и, два, три и, четыре и, пять*.

С буквой **В** дети пишут слово *Волга*.

Буква **Ф** состоит из четырех элементов: волнистой черты с нажимом посередине; пламевидной черты с точкой; овала с нажимом с левой стороны; овала с нажимом с правой стороны.

Первый и второй элементы уже встречались в предыдущих буквах. Новыми являются третий и четвертый элементы.

Сперва ученики пишут каждый овал в отдельности, а потом оба вместе.

Овалы следует писать так, чтобы верхняя их часть наполовину выступала над верхней линией строки, а нижняя касалась средней лежачей (строчной) линии.

При письме обоих овалов учитель дает объяснения.

Учитель. Чтобы написать оба овала вместе, нужно поставить перо на пересечении наклонной линии с верхней линией строки и вести кверху закругляющуюся черту. На середине верхней клеточки делается закругление влево и ведется вниз закругляющаяся черта с нажимом. Внизу она касается средней лежачей линии и ведется кверху до того места, откуда начали писать. Не отрывая руки, пишем второй овал, на такой же высоте закругляем его вправо. Ведем вниз закругляющуюся черту с нажимом. Внизу касаемся средней лежачей (строчной) линии и делаем закругление вверх до окончания овала. Так у нас должны получиться два овала, соответствующие один другому настолько, что если бы мы положили их один на другой, они почти совпали бы.

Буква **Ф** пишется под счет *и раз, и два, и три, четыре, и пять.*

С этой буквой дети пишут слово *Федя*.

#### IV группа заглавных букв **Г, П, Т, Б, Д**

Отличительная особенность букв этой группы — наличие волнистой черты, которая завершает такие буквы, как **Г, П, Т, Б**, и входит в букву **Д**.

Письмо букв IV группы должно начинаться с пламевидной черты и заканчиваться волнистой чертой без нажима.

Особое место среди заглавных букв этой группы занимает буква **Д**, письму которой следует отвести специальный урок.

Тридцать второй урок. Письмо букв **Г, П**.

Буква **Г** состоит из трех элементов: пламевидной черты с точкой, начального закругления, волнистой черты.

Второй и третий элементы сливаются в одну верхнюю часть буквы, которую и нужно научиться писать перед письмом буквы **Г**.

При письме второго и третьего элементов вместе учитель дает объяснения.

Учитель. Верхняя часть буквы состоит из начального закругления и волнистой черты. Закончив письмо начального закругления у пересечения наклонной и верхней надстрочной линий, ведем вдоль по надстрочной линии тонкую волнистую черту, которая займет в длину полторы клетки и в конце несколько загнется вверх.

Буква **Г** пишется в три такта: *раз и, два и, три и*

С нею дети могут написать слова *Галя* и *Гриша*.

Буква **П** состоит из четырех элементов: пламевидной черты с точкой, прямой черты с нажимом и закруглением внизу, начального закругления, волнистой черты.

Прежде чем писать букву **П**, следует предварительно написать ее второй элемент — прямую черту с нажимом и закруглением внизу. Во-первых, это надо сделать потому, что данная черта встречалась только при письме букв первой группы, во-вторых, потому, что она пишется в буквах **П** и **Т** несколько иначе, чем в таких буквах I группы, как **И, Ш, Ч** и др.

В буквах **П** и **Т** она имеет тонкое (острое) начало, несколько отогнутое вправо, как и в пламевидной черте. При письме этого элемента учитель ставит перо на 0,5 мм левее пересечения наклонной и верхней надстрочной линии, затем сразу же переходит на наклонную и ведет по ней почти до самого низа прямую черту с нажимом; внизу, не доводя немного (на  $\frac{1}{6}$  высоты клетки) до нижней линии строки, делает закругление и ведет от него тонкую (волосную) черту вправо, до верхнего уголка клеточки.

Буква **П** пишется в четыре такта, т. е. счет дается на три нажимные черты и точку, а волнистая черта идет под слово *и*.

С этой буквой дети могут написать слова *Поля* и *Петя*.

Тридцать третий урок. Письмо букв **Т** и **Б**. Буква **Т** состоит из пяти элементов: пламевидной черты с точкой, пламевидной черты, прямой черты с нажимом и закруглением внизу, начального закругления, волнистой черты.

Буква **Т** пишется под счет *раз и, два, три и, четыре и, пять и*.

С буквой **Т** дети пишут слова *Толя* и *Таня*.

Буква **Б** состоит из четырех элементов: пламевидной черты с точкой, правого полуовала, начального закругления, волнистой черты.

Они все хорошо известны детям. Поэтому можно сразу писать букву **Б**. Сперва она пишется без счета, потом под счет *раз и, два и, три и, четыре и*. Последнее *и* дается на волнистую черту, хотя она пишется без нажима, для того чтобы ученик спокойно, без рывка, завершил плавным движением этот элемент.

С буквой **Б** дети пишут слова: *Боря, Белая* (река).

Тридцать четвертый урок. Письмо буквы **Д**.

Буква **Д** состоит из трех элементов: пламевидной черты с петлею, правого полуовала без нажима, сливающегося при письме с левым полуовалом с нажимом и завитком (рис. 37).

Перед письмом буквы нужно показать на чертеже соотношение ее элементов.

Чтобы предупредить искажение, нужно написать карандашом овал шириной в  $2\frac{1}{2}$  клетки и вписать букву в овал.

При письме первого элемента учитель дает объяснения.

Учитель. Пламевидную черту начинаем, ставя мел немного (на 0,5 мм) правее пересечения наклонной и надстрочной линии. Ведем по наклонной пламевидную черту. Внизу сходим с наклонной немного выше обычного и движением пера влево пишем лежащую петлю, которая заходит влево за наклонную линию на полклетки. Заканчивая петлю, пересечем пламевидную черту внизу и заканчиваем тонкой чертой на нижней лежащей линии между наклонными.

Второй элемент *Д* — правый полуовал без нажима. При письме его учитель дает учащимся объяснения.

Учитель. Для того чтобы написать правый полуовал без нажима, ставлю мел на нижней линии строки между наклонными и веду кверху тонкую закругляющуюся черту. Касаясь правой наклонной линии, продолжаю закруглять черту кверху, а затем веду влево. Срезаю правый верхний угол клетки и заканчиваю у пересечения левой наклонной и надстрочной линий.



Рис. 37. Схема построения и разложения на элементы буквы *Д* (заглавной).

Этот элемент имеет в ширину одну клетку, а по длине равняется высоте заглавной буквы. Часто дети ошибочно пишут данный элемент шире, заводя черту за правую наклонную, а нередко и до середины клетки.

Третий элемент буквы пишется так; учитель ставит мел на пересечении наклонной и надстрочной линий и ведет влево закругляющуюся черту. Эта черта захватывает в ширину полторы клетки, а внизу опускается за верхнюю линию строки с постепенно усиливающимся нажимом. Нажим заканчивается тонкой закругляющейся чертой, идущей кверху.

После раздельного написания второго и третьего элементов они пишутся вместе. Затем дети пишут всю букву *Д* без счета и подсчет.

Буква *Д* пишется в три такта: *раз и, два и, три.*

С этой буквой дети пишут слова *Дима* и *Дуня.*

Тридцать пятый урок. Письмо знаков препинания.

На этом уроке учитель знакомит детей с написанием знаков препинания.

Вопросительный знак представляет собою полуовал с нажимом с правой стороны, который заканчивается тонкой чертой, отходящей вправо. По высоте он превосходит строчную букву, но меньше заглавной.

Таков же по величине и восклицательный знак.

Точка и запятая пишутся с нажимом, как и строчные буквы, и ставятся точно на линии строки. Точка с запятой и двоеточие занимают место выше нижней и средней лежачей линии.

Остающиеся по учебному плану во втором полугодии два часа учитель отводит на проведение контрольных работ — по одной в каждой четверти.

В итоге занятий по чистописанию в I классе дети должны усвоить правильное и красивое начертание всех строчных и заглавных букв, арабских цифр, арифметических знаков, знаков препинания и названия элементов букв.

Дети в I классе также изучают все основные соединения букв в словах. Правда, некоторые соединения в дальнейшем, при изучении скорописи, будут изменены, но это ни в какой степени не влияет на основные установки в работе.

В I классе учащимися должны быть усвоены следующие основные типы соединений букв в словах.<sup>1</sup>

1. Соединение с овалами и полуовалами букв, оканчивающихся прямыми чертами с закруглением внизу (*то, нс*).

2. Соединение букв *г, ч, х* через клетку (*иг, ух, уч, ех*).

3. Непосредственное соединение левых полуovalов с другими буквами (*сп, ва, же, ся, хг*).

4. Верхнее соединение ovalов с другими буквами (*он, ов, ющ, оч, ог*).

5. Соединение букв, начинающихся с точки, с предшествующими буквами (*ол, ум, оя, ил, бя, зя*).

6. Соединение ovalов и полуovalов (*об, фе, юж*).

7. Соединение двух букв по диагонали одной клетки (*да, ут, зр*).

---

<sup>1</sup> См. образцы на стр. 148.

## Глава XI

### УРОКИ ЧИСТОПИСАНИЯ ВО II КЛАССЕ

Часто учителя вторых классов недоумевают, что им делать на уроках чистописания, если они в I классе уже научили детей писать правильно строчные и заглавные буквы, слова и цифры.

Не находя ответа на свой вопрос, они или занимаются повторением того, что делали в I классе, т. е. письмом по косым линейкам с клетками крупного размера, или совсем прекращают занятия по чистописанию, используя эти уроки для других целей.

Между тем, прекращение занятий по чистописанию или пренебрежительное к ним отношение влечет за собой печальные последствия для детей.

Каждому учителю, обучающему детей чистописанию, надо знать, что во II классе имеются свои строго определенные задачи в области чистописания. Эти задачи заключаются не только в закреплении того, что усвоено в I классе, но и в приобретении учениками новых навыков.

К чему учитель стремился в I классе?

К развитию у учащихся навыка письма строчных и прописных букв по косым линейкам сперва в медленном, а потом в ускоренном темпе.

Перед учителем, а следовательно, и перед учащимися II класса стоят новые задачи, с достаточной ясностью определяемые программой. Задачи эти, очень большие и сложные, могут быть разрешены только при рациональном использовании 34 часов, отведенных на уроки чистописания по программе 1954/55 гг.

Прежде всего, как указывается в программе II класса, необходимо у учащихся укрепить навыки правильной посадки при письме, правильного держания тетради и владения ручкой; затем, при помощи различных упражнений, укрепить пальцы руки и развить глазомер. Для этого программа рекомендует использовать письмо строчных и прописных букв средней величины в генетическом порядке по сетке, сначала с частыми, а потом с редкими наклонными линиями.

Почему в программе еще раз акцентируется внимание на посадке и прочих условиях письма? Это делается потому, что соблюдение указанных условий имеет решающее значение.

Эти требования настолько сложны и трудны, что они еще не могли быть усвоены всеми учащимися в первом классе.

До сих пор приходится часто видеть на уроках чистописания детей, низко склонившихся над своими столами, болтающих ногами во время письма, напряженно удерживающих ручку согнутыми пальцами и т. п.

Для подготовки учеников II класса к скорописи следует перевести их с письма букв размером в 8 мм на буквы величиной в 5 мм с соответствующим уменьшением толщины нажимных черт. Для облегчения работы ученика надо дать ему возможность еще один год пользоваться тетрадами с косыми линиями, более частыми в первом полугодии и редкими во втором.

Однако подготовка учеников II класса к скорописи осуществляется не только путем перевода на буквы меньшего размера. Во II классе учащиеся учатся правильному соединению букв в словах и слов в предложениях. Для этого необходимо:

1. Усвоение всех способов соединения букв и особенно таких соединений, которые в случае их неправильности ведут к деформации букв, как это бывает с буквами, начинающимися точкой, например *л*, или состоящими из овалов, например *а*.

2. Соединение букв в словах по возможности без отрыва пера от бумаги, так как этим обуславливается рациональность, а следовательно, и быстрота письма.

3. Плавное соединение букв и ритмичное письмо с соблюдением правильных интервалов между элементами, буквами и словами для развития быстроты и разборчивости почерка.

Все это недооценивается, а часто и совершенно игнорируется в практике преподавания чистописания.

Перед учителем чистописания II класса стоят ответственные задачи, которые потребуют от него большого напряжения сил. Чтобы эти силы были использованы рационально, занятия по чистописанию должны протекать в строгой системе, определяемой последовательным применением генетического метода.

Для развития плавности и ритмичности письма учителю придется при упражнениях в письме широко применять тактический метод. Темп счета ускоряется вдвое, потому что во II классе учитель дает его только на черте с нажимом и точке. Волосные черты ученики пишут мгновенно в интервалах между тактами.

Ускорение счета во II классе мотивируется уменьшением размера букв почти вдвое и развитием у учащихся навыков правильного соединения букв.

Наконец, в целях правильной расстановки элементов и букв следует всемерно использовать и развивать глазомер учащихся. Этой цели служит применение разлинованных тетрадей.

В русском рукописном шрифте уже издавна установлено определенное соотношение между высотой и шириной буквы, при котором высота каждого отдельного элемента вдвое превосходит его ширину.

„Широта овала, — пишет в своем руководстве И. Е. Евсеев, — должна равняться половине его высоты“.<sup>1</sup>

Д. А. Писаревский по этому вопросу говорит: „Как правило, расстояние между элементами в букве должно быть равно половине высоты букв“.<sup>2</sup>

В прописях В. С. Гербача сохраняется именно это соотношение между высотой и шириной каждого элемента буквы.

В руководстве В. А. Саглина по обучению письму соотношение между высотой и шириной элемента резко нарушается.

Это же наблюдается и в некоторых других руководствах, например, у Ф. В. Грекова.

Нарушение пропорций при письме по косым линейкам с густой разлиновкой (№ 2) выражается в непомерном расширении элементов букв по сравнению с высотой (5 : 3,3 мм). Элементы букв приобретают ромбическую форму, овал по своей форме приближается к окружности, и весь почерк становится кругловатым.

Таким образом, в корне изменяется классический русский рукописный шрифт.

При отклонении от общепринятых правил написания букв учащиеся II класса в течение целого года не только не продвигаются вперед в деле подготовки к скорописи, изучаемой в III классе, но и утрачивают правильное понимание форм букв, приобретенное в I классе. Больше того, у детей разрушается представление о ритме письма.

Чтобы устранить эту непоследовательность в обучении, нужно или отказаться от тетрадей с густой косой разлиновкой, как это делал В. С. Гербач и другие, или применять эту разлиновку так, чтобы ученик при письме строчных букв пользовался наклонными линиями только для соблюдения одинакового наклона, но не для определения ширины элементов и букв, осуществляемого уже при помощи глазомера, что следует считать правильным и приемлемым.

При правильном использовании тетрадей с густой косой разлиновкой будет устранен и другой недостаток, культивирующий отдельные методики методистами и заключающийся в том, что расстояния между буквами делаются равными расстояниям между элементами буквы, т. е. в 3,3 мм. Между тем, для соблюдения ритмичности и разборчивости письма расстояния между буквами должны быть несколько больше, чем расстояния между элементами.

Каллиграфы нашей страны всегда соблюдали это правило, и это оказывало положительное влияние на грамотность учеников, пользовавшихся их прописями.

У В. С. Гербача, например, в прописях по двум линейкам, а тем более по одной линейке, ясно различается удлинение

<sup>1</sup> И. Е. Евсеев. Методика обучения чистописанию. 1910, стр. 69.

<sup>2</sup> Д. А. Писаревский. Обучение письму. Учпедгиз, 1938, стр. 13.

соединительных черт между буквами. Его письмо производит впечатление подлинно красивого, а благодаря удлинению соединительных черт оно становится и плавным и разборчивым. По этой, может быть, причине В. С. Гербач не давал частой косої разлиновки при уменьшении размеров букв, а переходил после крупной косої разлиновки непосредственно к письму в тетрадах по двум линейкам с редкими косоими линиями, находящимися на расстоянии 25 мм одна от другой.

В образцах скорописи, данных известным каллиграфом А. Н. Ивановым,<sup>1</sup> также отчетливо различаются удлиненные расстояния между буквами в противоположность более коротким промежуткам между элементами.

В целях сохранения правильной формы букв при письме в тетрадах с частыми косоими или наклонными линиями ученик может писать по ним только те основные элементы, которые совпадают с этими линиями. В определении же ширины элементов, а следовательно и букв, ученик II класса должен руководствоваться, в отличие от ученика I класса, пишущего точно по наклонным линиям, своим глазомером и не считаться с наклонными линиями. В основном они будут помогать ему только соблюдать одинаковый наклон.

Ширина клетки будет служить ребенку точным размером для определения расстояния между буквами, а не для определения ширины элемента, например овала в букве *о*, который должен быть уже клетки.<sup>2</sup>

Если при письме слова *пиши* ученик провел второй элемент буквы *п* не по следующей наклонной, а ближе примерно на 0,8 мм, то первый элемент следующей буквы *и* должен отстоять от второго элемента *п* точно на ширину клетки; второй элемент буквы *и* будет опять-таки несколько ближе. Между буквами *п* и *и* обнаружится ясно различимый интервал шириной в одну клетку (3,3 мм), а между элементами одной и той же буквы — интервалы, равные половине высоты элемента, т. е. в 2,5 мм.

При таком условии почерк сохранит свою классическую форму, а ученик II класса уже в первом полугодии разовьет правильный глазомер и научится расставлять буквы в словах, не сближая и не разъединяя их между собою.

Будет ли посильной эта задача для ученика II класса? Безусловно, да. Размер расстояния между буквами в виде ширины клетки (3,3 мм) у него будет всегда перед глазами, а элементы букв он начнет писать несколько уже ширины клетки, руководствуясь показом учителя на доске и в тетрадах (см. рис. 38).<sup>3</sup>

<sup>1</sup> А. Н. Иванов. Пособие при исправлении почерков, обучении чистописанию и конторской скорописи. М., 1903.

<sup>2</sup> См. прописи для II класса на стр. 151—157.

<sup>3</sup> О миллиметровых расчетах должен знать только учитель, а ученик будет различать расстояния на глаз.



Рис. 38. Таблица, иллюстрирующая приемы показа учителем учащимся II класса интервалов между элементами букв (обозначенных предварительно точками) и между буквами (на ширину клетки).

Во 2, 3 и 4-й четверти в процессе письма по 2 линейкам (№ 3) глазомер ученика получит дальнейшее развитие. Ученик будет определять на глаз уже не только расстояния между элементами, но и между буквами.

Для реализации этой задачи требуется проведение уроков в определенной системе, изложение существа которой и дается в дальнейшем.

В 1-м полугодии II класса мы имели по учебному плану, действовавшему до 1954/1955 учебного года, 32 учебных часа для письма букв размером в 5 мм в тетрадях с густой сеткой.

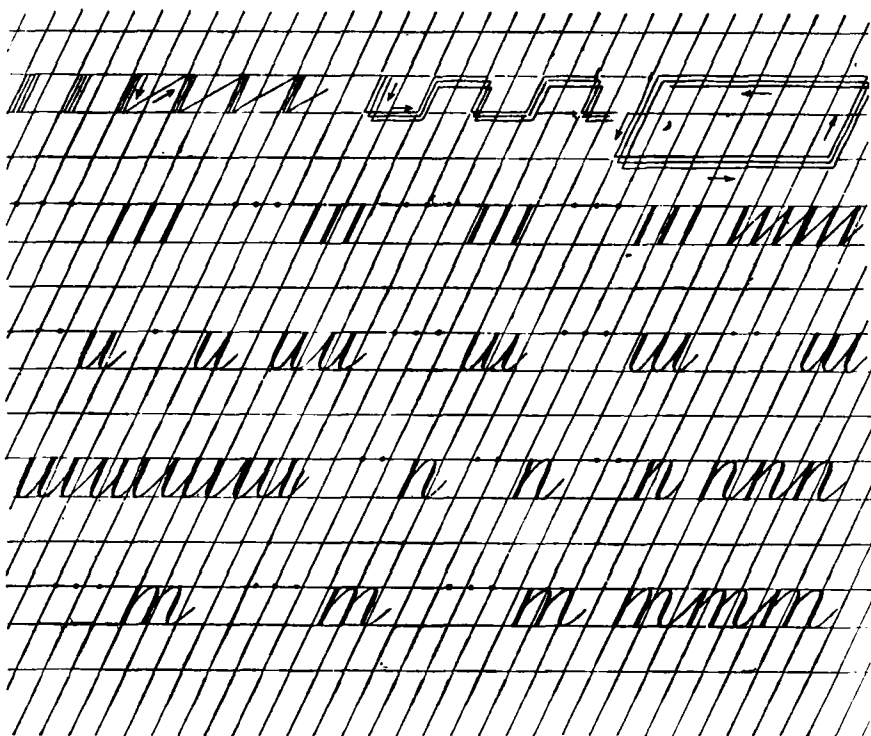
Распределялись эти часы для занятий примерно так:

1. Подготовительные упражнения — 2 часа.
2. Письмо строчных букв I группы — 3 часа.
3. Строчные буквы II группы — 2 часа.
4. Строчные буквы III " — 3. "
5. Строчные буквы IV " — 2. "
6. Строчные буквы V " — 2. "
7. Заглавные буквы I " — 2. "

8. Заглавные буквы II " — 4 "
9. Заглавные буквы III " — 4 "
10. Заглавные буквы IV группы — 3 часа
11. Арабские цифры — 2 "
12. Римские цифры — 1 час
13. Контрольные работы (по одной в каждой четверти). — 2 часа.

По учебному плану 1954/1955 учебного года на этот раздел можно выделить не свыше 8 часов, ознакомив за это время детей только с основными приемами письма по частой сетке строчных букв, а со второй четверти учащиеся переводятся учителем на письмо в тетрадях № 3 с редкими наклонными линиями.

Обучение детей чистописанию во II классе начинается подготовительными упражнениями. Помимо упражнений, применявшихся в I классе, будут даны новые, содействующие развитию свободных движений кисти, пальцев и предплечья.

Перед письмом упражнений дети усваивают названия всех линий в тетрадях: верхней и нижней строчных (лежащих), надстрочных линий, знакомятся с назначением наклонных линий, усваивают понятие о клетке, о ее верхних и нижних, правых и левых углах.

На каждом уроке следует проводить гимнастические упражнения для пальцев, кисти и предплечья, в частности сгибание и разгибание трех пальцев правой руки с правильно уложенной между ними ручкой.

Изучение письма букв как по частой, так и по редкой сетке идет по генетической системе, т. е. в следующем порядке.

### I группа строчных букв *и, ш, г, п, т, р, н, у, й*

Письмо всех строчных букв I группы производится при соблюдении правильной посадки и правильного положения тетради и держания ручки.

Занятия начинаются письмом элементов, составляющих эти буквы. Перед буквой *и* дети пишут прямую черту с закруглением внизу; перед *п* — прямую черту с закруглением вверху; перед *р* — удлиненную прямую черту; перед *н* — волнистую черту; перед *у* — прямую черту с петлю и т. д.

Письмо всех букв I группы, за исключением буквы *р*, производится без отрыва пера от бумаги.

Учитель практически, на доске, показывает детям, что волосные черты, которыми заканчиваются прямые черты с закруглением внизу, следует вести уже не к середине клеточки, а выше середины, наклонно, затем вверх до верхней лежащей линии; тогда нажимная черта следующего элемента покрывает верхнюю часть этой волосной черты, что очень важно при безотрывном письме.

Ширина каждого элемента буквы должна равняться половине

его высоты, так что если первый элемент буквы *и* пойдет по наклонной линии, то второй уже будет написан на 0,8 мм левее следующей наклонной и т. д. Толщина нажимной черты не должна превышать 0,5 мм. Расстояние между буквами следует делать на 0,5 мм больше, чем расстояние между элементами букв.

Все эти размеры даются для учителя, а ученики определяют их на глаз, при помощи объяснений учителя.

**Учитель.** Дети, первую палочку я пишу по наклонной линии, а вторую палочку уже не по следующей наклонной (для того чтобы буква не была широкой), а около следующей наклонной линии, так что между палочкой и наклонной линией получится маленький промежуток, или просвет.

При тренировке дети пишут буквы не отдельно одна от другой, как в I классе, а связно, удлиняя интервал между ними на 0,5 мм, по сравнению с интервалами между элементами букв.

После усвоения начертания буквы дети учатся писать ее под счет, который дается быстрее, чем в I классе, без *и* между отдельными числами ряда.

Для развития навыков плавного и безотрывного письма учитель приучает учеников писать только что изученную букву в различных соединениях с другими буквами, а потом и в словах.

Например, после написания двух первых букв *и, ш* дети пишут слоги *иш, ши*. В этих слогах должны быть отчетливо различимы обе буквы. Это достигается путем совершенно незначительного (до 0,5 мм), но заметного удлинения расстояний между ними.

Написав буквы *ш, з, п*, дети упражняются в письме слогов и буквенных соединений *пи, ип, ги, иг, пш, шп* под счет, без отрыва пера, с ясно различимыми интервалами между буквами.

Проведение соединительных черт потребует от учителя специальных разъяснений, так как эти черты пишутся быстрым, уверенным движением руки вверх направо.

Учитель точно определяет, сколько пар букв должно уместиться на одной строчке. Сочетания букв *ши* и *иш* даются в количестве семи на строчке длиной в 14 см с полями шириной в 3 см, при одинаковых интервалах между парами букв, определяемых на глаз. Слоги *ги, иг* уместятся на такой же строчке в количестве 10 пар.

Затем дети пишут с буквами *и, ш, п* первое слово — *пиши*. Из этого слова ясно видно, что небольшое удлинение расстояний между буквами делает слово отчетливым, а отдельные буквы ясно различимыми.<sup>1</sup>

После этого дети пишут слово *шип*.

---

<sup>1</sup> См. таблицу для II класса на стр. 151.

При письме сочетания букв *ши* очень важно припомнить правило правописания *жи, ши*. Таким путем учитель увяжет занятия по чистописанию с орфографией.

После письма буквы *р* следует писать сочетания букв *пр, тр, ир, гр*, а также *ри, рт, рн, рг*, соблюдая требование начинать первый элемент буквы *р* выше строки на 1 мм.

С буквой *р* дети могут написать много слов: *три, тир, пир, гири, тигр, грипп*. Поэтому они эти слова пишут не по целой строчке, а по одному разу. Только слово, диктуемое под счет, пишется на протяжении целой строки.

С усвоением буквы *у* дети пишут без отрыва руки сочетания *иу, шу, гу, пу, ту, ру* и обратные. (С отрывом пишется буква *р* в словах: *уши, груши, прут, трут, угри, тушу, тур, шут*.)

С буквой *н* пишутся сочетания *ни, нш, нг, нп, нт, нр, ну* и обратные, а также слова: *шнур, грунт, нити, пни* и др.

Таким образом, во II классе для упражнений в плавном безотрывном письме под счет вводится большое количество двубуквенных сочетаний и слов, что приучает учащихся к определению ширины элементов, расстояний между буквами и интервалов между буквами и словами.

При письме букв первой группы необходимо следить, чтобы все элементы в буквах имели одинаковый наклон, чтобы нажим был равномерный, а нажимные черты были тоньше, чем в I классе, чтобы нижние и верхние закругления были одинаковы, не остры и не тупы, чтобы все буквы этой группы, за исключением *р*, и все соединения между буквами, без исключения, дети писали без отрыва пера от бумаги, чтобы все прямые черты с нажимом, из которых состоят эти буквы, были совершенно ровные, чтобы тонкие соединительные черты были ровные, а не походили бы на крючки, чтобы все строки начинались на одинаковом расстоянии от края страницы.

## II группа строчных букв *л, м, ц, щ, в, ы*

Все буквы II группы состоят из прямых черт и пишутся без отрыва пера от бумаги.

Все буквы II группы должны быть написаны с ровными чертами (без прогибов), с одинаковым наклоном и умеренным нажимом, без заострения или притупления нижних закруглений и с тонкими чертами, идущими ровно, а не в виде крючков.

Перед письмом буквы *л* дети упражняются в письме первого элемента этой буквы — волосной черты с точкой; перед письмом *ц* — опущенной петли; перед письмом *в* — узелка.

Элементы пишутся без счета, в отрыве один от другого, с точным соблюдением наклона, нажима и размера.

При письме волосной черты с точкой необходимо добиваться того, чтобы точка равнялась по толщине черте с нажимом и делалась только одним нажимом пера, без вращения его

на одном месте. Тонкие черты от точки, петли и узелка следует доводить до верхней линии строки (лежачей).

Ни в коем случае не следует допускать, чтобы дети писали букву *л*, начиная первый элемент сверху.

Опущенную петлю, написанную отдельно и в букве, необходимо показать детям на плакате в увеличенном размере, чтобы они отчетливо разобрались в сочетаниях черт ее образующих.

Буква *ь* пишется двояким способом: с узелком и закрытою (в конце слова).

При письме букв под счет соединяем их одна с другой длинными (до 1 см) тонкими чертами, которые обозначаются при счете словом *и*. При письме буквы *щ* считаем так: *раз, два, три, четыре и*, буквы *л* — *раз, два, и*.

На строке должно располагаться строго определенное количество букв. Например 8—9 букв *м, щ*; 10 букв *л, ц, ы*; 12 букв *ь*.

После усвоения букв дети пишут связно сочетания букв и слова, не отрывая пера от бумаги. При этом они строго соблюдают правильное присоединение букв, начинающихся точкой (*л, м*), не допуская оттягивания петель в буквах *ц* и *щ*.

Например, после написания буквы *л* пишутся *ил, пл, тл, гл, рл, шл, нл, ул*. При письме этих сочетаний дети привывают вести тонкую черту, которой заканчивается первая буква, не кверху, а вправо к точке, с которой начинается буква *л*.

Вслед за сочетаниями букв дети под руководством учителя переходят к письму без отрыва руки, без счета и под счет, в зависимости от задания, следующих слов: *пули, угли, нули, пилли, плуг, лишний, ушли, тулуп* и др.

Одни из них пишутся один-два раза, другие — под счет целыми строчками.

После усвоения буквы *м* и письма сочетаний *им, шм, тм, нм* дети пишут слова *шум, мил, ум, тмин, гимн, мир*.

С буквой *ц* пишутся сочетания *ци, иц, рц, нц, пц* и слова *щипц, шприц* (медицинский инструмент).

С буквой *щ* пишутся сочетания *пщ, мщ, ущ* и слова: *щип, щип, нищий, пищи, лущу, прищурил* и др.

После усвоения *ь* дети пишут сочетания *ви, ть, нь, ль* и слова *лнь* (рыба), *тишь, руль, глушь, тушь, улы, путь, лить, шить*.

С буквой *ы* пишутся сочетания *мы, ым, ый, цы* и слова: *липы, плиты, умный, глупый, щипцы, углы, пилы, птицы, мышцы, улицы, муть* и др.

В целях подготовки учащихся к письму овалов учитель приучает учащихся пользоваться при сочетаниях букв не только тонкими соединительными чертами, но и тонкими овальными соединениями.<sup>1</sup>

<sup>1</sup> См. таблицы для II класса, стр. 162.

### III группа строчных букв *о, а, ю, д, б, я, ф*

Письмо строчных букв *о, а* подготовлялось предшествующими занятиями, на которых писались овалыные соединительные черты.

Перед письмом буквы *о* необходимо ознакомить детей с изображенной на плакате формой овала в увеличенном размере, показать учащимся различие между прямой чертой с закруглением внизу и овалом, обратить внимание на особенности нажима и наклонное положение его на строке.

Длина овала относится к его ширине, как 2:1, так что при высоте буквы в 5 мм ее ширина будет равняться 2,5 мм.

Написав одну-две строчки овалов с интервалами между ними размером в 5 мм, учитель показывает общепринятый способ соединения овала со следующей буквой в виде точки с тонкой дугообразной чертой.<sup>1</sup>

Такие соединения употребляются при безотрывном письме в сочетаниях буквы *о* с буквами, начинающимися прямыми чертами сверху: *оп, от, ор, он, ог*.

В обратных сочетаниях букв *по, то, ро, но, го* до III класса буква *о* пишется детьми с предварительным отрывом пера, причем соединительную черту от предыдущей буквы учащиеся не ведут к верхней лежащей линии, а заканчивают на середине строки.

При прохождении сочетаний *ол, ом* учитель знакомит детей со способом нижнего соединения буквы *о* с помощью тонкой горизонтальной черточки длиной в 1 мм. Сочетание букв *ло* дети пишут с отрывом пера.

С буквой *о* пишутся слова: *рог, лом, порог, гром, плот, огонь, тропы, рощи, топот, лимон* и др.

Букву *а* дети пишут без отрыва пера от бумаги. Написав ее первый элемент — овал, они ведут перо к верхней лежащей линии и сразу же пишут прямую черту с нажимом и закруглением внизу.

При письме сочетаний букв *га, па, на, уа, ла, ша* дети отрывают руку перед *а*.

Обратные сочетания букв *аг, ап, аш, ау* пишутся без отрыва пера от бумаги.

При письме сочетаний *ал, ам* учащиеся ведут тонкую соединительную черту от *а* не кверху, а к точке в буквах *л* и *м*.

Сочетания с буквами *о* и *а*, в отличие от сочетаний со строчными буквами I и II групп, пишутся отдельно одно от другого, без соединения их.

С буквой *а* дети пишут слова: *рама, нога, плащ, шалаш, туман, лапа, гуца, лампа, лань, патриот*.

Одна из важнейших задач учителя при прохождении букв *ю, д, б, я, ф* заключается в том, чтобы дети не искажали овалы, а сохраняли неизменной их эллиптическую форму.

<sup>1</sup> *о* в словах, оканчивающихся этой буквой (*но, то* и др.), пишется без узелка.

Перед письмом букв дети, как правило, сначала пишут элементы. Перед письмом буквы *д* они пишут прямую черту с петлей внизу; перед буквой *б* — волнистую черту без нажима; перед *я* — волосную черту с точкой и овал; перед буквой *ф* — овал с нажимом с правой стороны.

Буквы *д*, *б*, *я* пишутся без отрыва. Буквы *ю*, *ф* — с отрывом.

После усвоения буквы *д* дети пишут без отрыва пера от бумаги сочетания *дг*, *др*, *дл*, *дц*. Сочетания букв *ид*, *уд*, *ад* пишутся с отрывом пера перед *д*. При письме сочетания *од* букву *о* к букве *д* присоединяют при помощи тонкой черты.

После усвоения буквы *ю* сочетания *ющ* и *ою*, а также слова *юг*, *юн* пишутся без отрыва пера.

После усвоения учащимися буквы *б* пишутся сочетания *би*, *бу*, *бы*, *об*, *ба*. Все они пишутся с отрывом руки.

После усвоения буквы *я* пишутся сочетания *ят*, *ящ*, *мя*, *дя*. Пишутся они без отрыва пера, причем два последних сочетания букв *мя* и *дя* пишутся с применением нижнего соединения.

После усвоения буквы *ф* пишутся сочетания букв *фр*, *фл*, *фа*, а затем и слова. Слова для письма подбираются, во-первых, такие, в которых изучаемая буква находится в разнообразных сочетаниях с другими буквами, во-вторых, такие, которые были бы полезны для обучения детей правописанию.

Например, с буквой *ю* можно писать слова с *ь* разделительным (*пью*, *шью*, *лью*, *бью*); при письме буквы *д* — давать примеры на сопоставление *д* и *т* (*пруд* — *пруды*, *прут* — *прутья*); при письме *б* полезными будут примеры на безударные гласные (*добро* — *добрый*, *борьба* — *борются*); глухие и звонкие согласные (*боб* — *бобы*, *гриб* — *грибы*); при письме буквы *ф* — письмо трудных слов с гласными, не проверяемыми ударением, и пр. (*фотограф*, *фонарь*, *футбол*).

Каждое слово учителем предварительно пишется на доске. При этом подробно объясняется детям, какими способами следует соединять буквы между собою, в каких случаях и почему одни буквы в словах пишутся без отрыва, а другие с отрывом.

Учитель также приучает учащихся точно определять количество слов, помещаемых на строке. Это содействует развитию глазомера.

Наконец, написание слов под счет организует детей, приучает их к ритму.



#### IV группа строчных букв: *с*, *е*, *ё*, *ч*, *ъ*, *в*

Прежде чем писать строчные буквы IV группы, нужно усвоить письмо левых полуовалов, которые отличаются от овалов меньшей кривизной.

Полуовалы должны быть написаны с таким же наклоном, как и прямые черты. Так же, как и в овале, нажим в полуовале

постепенно увеличивается при движении пера сверху к середине и так же постепенно уменьшается при движении пера от середины книзу. Заканчивается полуoval тонкой чертой, которая доводится до следующей наклонной, немного не достигая верхней (лежащей) линии строки.

Перед письмом букв IV группы дети пишут дополнительные элементы: перед буквами *е* и *в* — петли; перед *ч* и *ѣ* — начальный и конечный узелки.

Все буквы IV группы соединяются с рядом стоящими буквами без отрыва пера от бумаги. Исключение составляет буква *с*, перед письмом которой (до III кл.) обязательно производится отрыв руки.

Для развития плавных движений при письме букв IV группы (в тетрадах № 3) нужно все буквы, кроме буквы *с*, писать на расстоянии примерно в 10 мм одна от другой, соединяя их тонкими чертами и не отрывая руки на протяжении целой строчки (цепочкой). Можно это письмо проводить под счет, обозначая длинные соединительные черты словом *и*.

После письма каждой буквы дети тренируются в письме характерных сочетаний букв, усваивая таким путем способы соединения букв IV группы с другими буквами в словах.

После написания буквы *с*, например, пишутся сочетания *ст*, *сг*, *св*, *се*, *сл* — без отрыва пера; сочетания *ус*, *ос*, *сб* пишутся с отрывом пера.

После усвоения буквы *е* пишутся — *ие*, *ер*, *ем*, *ец*, *це*, *ег*, *ех*, *еч*.

После усвоения буквы *ч* пишутся — *ич*, *уч*, *чу*, *оч*, *яч*, *чл*. Эти сочетания букв пишутся без отрыва, *чо*, *ча* — с отрывом.

После усвоения буквы *ѣ* пишутся *ѣю*, *ѣя*, *ѣе*, а после *в* — *вн*, *вл*, *ов*, *вд*, *вя*, *ве*, *вз* и т. п.

При подборе слов с этими буквами важно предусмотреть, во-первых, разнообразные способы соединения их с другими буквами, во-вторых, требования орфографии. В частности, в этом случае можно учесть упражнения в правописании безударных гласных (осина, мебель, месяц, огурец, отец, пионер, портрет, стебель, пенал, деревня, соловей, четверг, ветер, медведь и др.), а также правописание *ь* и *ѣ* разделительных (*сесть* — *съесть*, *сели* — *съели*, *подъём*).

## V группа строчных букв *э*, *х*, *ж*, *з*, *к*

Изучение букв V группы начинается с письма основного и наиболее трудного элемента — правого полуовала.

При письме этого элемента учитель должен особое внимание учащихся обратить на то, что правый полуoval пишется с таким же наклоном, как и другие элементы, что нажим в этом элементе усиливается сверху до середины и постепенно ослабевает книзу. Наконец, учитель должен обратить внимание

учащихся на правильное отношение между высотой и шириной полуовала (2:1).

! Перед письмом каждой буквы учителем даются упражнения в письме дополнительных элементов: перед *э* — волнистой черты с нажимом посередине; перед *х* — левого полуовала без нажима; перед *ж* — прямой черты с тонкими соединительными черточками; перед *з* — нижнего полуовала с петлюю; перед *к* — точки с изогнутой чертой.

При письме букв следует давать детям подробные объяснения о том, какими способами нужно соединять элементы в буквах.

Буквы *э*, *х*, *ж*, *к* пишутся с отрывом и только буква *з* без отрыва.

После усвоения правильного написания букв идет изучение всякого рода соединений этих букв с другими, производится письмо различных сочетаний.

Так, например, с буквой *э* дети пишут сочетания *оэ*, *аэ*, *эт*; с буквой *х* — сочетания *хр*, *хл*, *ех*, *эх* (без отрыва пера) и *ха* (с отрывом); с буквой *ж* пишутся сочетания *жа*, *сж*, *же*, *жм* (без отрыва пера) и *жд* (с отрывом); с буквой *з* пишутся сочетания *зн*, *зл*, *зе*, *зв* (без отрыва) и *за*, *зб* (с отрывом); с буквой *к* пишутся сочетания *ик*, *кт*, *кл*, *ке*, *чк*, *ок* (без отрыва пера) и *кс* (с отрывом).

При письме слов с этими буквами следует учитывать и задачи обучения правописанию.

Ученики могут закрепить правописание сочетаний *жи* (*жилице*, *животное*), удвоенных согласных (*вожжи*, *жуужжит*, *класс*), безударных гласных (*лазурь*, *колхоз*, *закон*, *фабрика*, *республика*), глухих и звонких согласных (*груз* — *грузить*, *нож* — *ножи*, *воз* — *возить*).

## II I группа заглавных букв *И, Ш, Ч, Ц, Щ, Л, М, А*

Приступая к письму заглавных букв, учитель должен объяснить, что они, в отличие от строчных букв, пишутся между нижней строчной и верхней надстрочной (промежуточной) линиями. Таким образом, заглавные буквы превосходят строчные высотой больше чем в два раза. В соответствии с этим увеличивается и их ширина.

Несколько толще, чем в строчных буквах, становятся и нажимные черты.

Перед письмом букв дети упражняются в письме элементов: начального закругления, прямой черты с нажимом и закруглением внизу, опущенной петли и изогнутой черты с точкой.

При письме начального закругления учитель обращает внимание детей на то, что этот элемент должен быть поднят над верхней линией строки (на 2,5 мм), а не может быть опущен на нее.

Перед письмом буквы *И* учащиеся пишут начальное закругление и прямую черту с нажимом и закруглением внизу; перед

**Ц** — опущенную петлю, перед **Л** — изогнутую черту с точкой (начиная с точки).

Все заглавные буквы I группы, кроме **А**, пишутся без отрыва пера от бумаги.

При написании букв учитель подробно объясняет детям, как нужно соединять элементы.

При письме буквы **И** тонкая черта, которой заканчивается второй элемент, идет направо кверху. Она ведется сперва полого, потом круто доводится до верхней надстрочной (промежуточной) линии, и третий элемент (прямая черта с закруглением внизу) покрывает своей верхней частью конец этой тонкой черты.

При письме букв **Л, М, А** первый элемент соединяется со вторым точно на верхней надстрочной линии, и в этих буквах получается заостренный верх.

Все заглавные буквы сначала пишутся детьми свободно, без счета, затем под счет.

С усвоенными буквами дети пишут фразы.

При письме текстов следует приучать учеников к соблюдению одинаковых промежутков между словами величиной в рукописную букву **т**.

Но самая главная задача учителя состоит в том, чтобы развить у учащихся навыки плавного безотрывного письма. Плавность достигается сохранением одинаковых расстояний между буквами, больших, чем расстояния между элементами строчных букв, которые должны быть уже клеточки. Безотрывность письма достигается путем использования рациональных способов соединения букв в словах.

И

## II группа заглавных букв **С, О, Э, Х, Е, З, Я**

Перед письмом букв II группы, состоящих из полуовалов и овалов, учащимся необходимо поупражняться в написании этих элементов.

Каждое упражнение выполняется под такт, связно, на протяжении целой строки. Чтобы внести некоторое разнообразие в работу, можно письмо овалов чередовать с письмом слогов и слов со строчными буквами.

Перед письмом букв **О** и **С** проводится упражнение в письме овалов с вращательным движением кисти влево; перед письмом буквы **Э** — упражнение в письме овалов с вращательным движением кисти вправо, а перед письмом буквы **Х** — соединение овалов, выполняемых движением кисти руки влево и вправо.

Перед письмом буквы **Е** ученики пишут малые овалы над большими с движением кисти влево; перед письмом буквы **З** дети пишут малый овал с движением кисти вправо.

Упражнения помогут учащимся в координации двигательных и зрительных ощущений, благодаря чему у них развивается

зрительный и двигательный (проприоцептивный) контроль над своими движениями.<sup>1</sup>

При письме букв II группы учащимся придется встретиться не только с овалами и полуовалами, но и с другими элементами. Поэтому им необходимо упражняться в письме этих элементов, прежде чем писать самые буквы.

Перед письмом буквы **Э** дети упражняются в письме волнистой черты с нажимом посередине; перед письмом **Я** — точки с волосной чертой и малого овала и т. д.

По мере того как элементы усваиваются учащимися, учитель переходит к написанию букв.

При письме буквы **С** нужно следить за тем, чтобы нижняя часть буквы была шире верхней, а точка была поставлена отчетливо, чтобы нажим в букве возрастал при движении пера к середине и уменьшался книзу.

Буква **С** пишется под счет *раз, два*.

С буквой **С** дети пишут слово *Сталин*.

Заглавная буква **О** должна иметь правильную эллиптическую форму; расстояние между первой и второй нажимными чертами в овале должно быть минимальным.

Буква **О** пишется под счет *раз, два*. С буквой **О** дети пишут слова *Ока, Ольга, Обь*.

Учитель также показывает учащимся, как следует соединять заглавную букву **О** со следующими буквами.

При письме буквы **Х**, помимо правильной формы полуovalов, важное значение имеет отчетливость точек.

Во избежание клякс второй полуoval следует писать без нажима.

Буква **Х** пишется под счет в 5 тактов.

С буквой **Х** дети пишут слова *Харьков, Холм* (город).

В букве **Е** верхний овал должен быть в два раза меньше нижнего, пишутся они с одинаковым наклоном.

Буква **Е** пишется в 3 такта.

С буквой **Е** дети пишут слово *Енисей*.

В букве **З** верхний полуoval по размеру своему меньше нижнего. Заканчивается буква отчетливой точкой.

Буква **З** пишется в 4 такта.

С буквой **З** дети пишут слова *Зоя, Захар*.

В букве **Я** все три черты должны сходиться в одной точке. Начинается эта буква отчетливо поставленной выше нижней линии строки точкой. Овал заглавной буквы, по сравнению со строчной, несколько более вытянут в длину.

Буква **Я** пишется под счет *раз, два, три*.

С нею можно написать слова *Ялта, Ярославль*.

---

<sup>1</sup> См. Е. В. Гурьянов. Психологические основы упражнений при обучении письму. М. — Л., 1948, стр. 58.

### III группа заглавных букв *Ж, У, Ю, Н, К, Р, В, Ф*

Перед письмом этих букв дается упражнение в письме пламевидной черты, состоящей из соединения правого и левого полуовалов. Для развития плавных движений руки пламевидные черты даются с соединениями внизу, благодаря чему их можно писать без отрыва на протяжении целой строки.<sup>1</sup>

К письму каждой буквы III группы дети, кроме того, подготавливаются путем письма дополнительных элементов: пламевидной черты с двумя тонкими концами — к букве *Ж*; волнистой черты с нажимом посередине — к букве *Ю*; полуовала с петлюю — к букве *Н*; малой пламевидной черты и прямой черты с закруглениями вверху и внизу — к букве *К*; покрывки — к букве *Р* и овалов — к букве *Ф*.

При письме буквы *Ж* очень важно правильное, симметричное расположение тех пяти черт, из которых она состоит, в особенности — тонких черточек, соединяющих полуовалы с пламевидной чертой. Они должны быть написаны абсолютно точно.

При письме под счет буква *Ж* пишется в шесть тактов.

Точки в букве должны быть сделаны отчетливо.

С буквой *Ж* дети пишут слова *Жданов, Женя*.

Перед письмом буквы *У* следует сперва поупражнять детей в написании пламевидной черты с точкой. Буква *У* пишется в четыре такта.

При письме буквы *Ю* очень важное значение имеют все составляющие ее черты и их взаимное расположение. Пояс, или волнистую черту, следует располагать на середине высоты буквы.

Чтобы не допускать сужения или расширения буквы, учитель точно определяет, сколько раз эта буква должна быть написана на строке. Так, на строке длиной в 14 см можно расположить восемь букв *Ю* при 5 мм расстоянии между буквами. Буква *Ю* пишется под счет *раз, два, три, четыре, пять, шесть*.

Перед тем как писать букву *К*, сперва нужно написать по отдельности третий и четвертый элементы, потом оба вместе.

Буква *К* пишется под счет *раз, два, три, четыре, пять*.

С буквой *К* дети пишут слова *Киров, Калинин*.

Перед письмом буквы *Р* ученики пишут вместе второй и третий элементы, образующие верхнюю часть (покрывку) буквы. Учитель должен добиться, чтобы дети писали „покрывку“, начиная с левой ее части.

Буква *Р* пишется под счет *раз, два, три, четыре*.

При письме слов с этой буквой необходимо показать детям, как она соединяется с последующими буквами с отрывом пера от бумаги. Строчные буквы обычно соединяются с буквой *Р* длинными черточками, и начинать их в непосредственной близости к пламевидной черте не следует.

<sup>1</sup> См. таблицу на стр. 183.

С буквой **Р** дети пишут слова *Рига, Роман, Рязжск.*

В букве **В** верхний правый полуовал должен быть короче и уже нижнего.

Буква **В** пишется под счет *раз, два, три, четыре, пять.* С буквой **В** дети пишут слова *Вера, Вязьма, Воронеж.* При письме этих слов учитель показывает учащимся способы соединения буквы **В** с последующими буквами.

Прежде чем писать букву **Ф**, дети пишут правый овал, затем два овала вместе, стремясь соблюсти полную симметрию в начертании этих элементов. Высота овалов 5 мм. Малая часть каждого овала располагается ниже верхней лежащей линии, а большая часть — выше.

Буква **Ф** пишется под счет *раз, два, три, четыре, пять.* С этой буквой дети пишут слово *Фёдор.*

#### IV группа заглавных букв **Г, П, Т, Б, Д**

Все буквы IV группы состоят из пламевидной черты и волнистой черты без нажима вверху (**Г** и др.) или внизу, как в букве **Д**.

Волнистая черта обычно одна не пишется. Перед письмом букв этой группы дети упражняются в письме начального закругления вместе с волнистой чертой.

Начальное закругление по своей длине равняется строчной букве; волнистая черта пишется по надстрочной линии и концом своим немного загибается кверху.

Буква **Г** пишется под счет *раз, два, три.*

С нею пишутся слова *Гори* (родина И. В. Сталина), *Горький.*

Учитель показывает детям, как следует соединять при помощи особой соединительной черты букву **Г** с последующими буквами.

В букве **П** второй элемент — прямая черта с нажимом и закруглением внизу — имеет тонкое начало.

Пишется буква **П** под счет *раз, два, три, четыре.*

То же следует сказать и о букве **Т**, в которой третий элемент также начинается тонким штрихом.

Буква **Т** пишется в пять тактов.

Букву **Б** следует писать в такой последовательности: сперва пишется пламевидная черта с точкой, потом правый полуовал, который немного возвышается над верхней строчной линией и, наконец, начальное закругление с волнистой чертой.

Не следует допускать, чтобы в буквах IV группы, в том числе и в букве **Б**, дети оставляли промежутки между верхними концами пламевидной, прямой и волнистой черты.

Буква **Б** пишется под счет *раз, два, три, четыре.* С буквой **Б** дети могут написать слово *Баку.* С последующими буквами в слове буква **Б** соединяется при помощи тонкой соединительной черты.

Буква *Д* пишется в три приема: прежде всего пишем пламе-видную черту с петлею, потом правый полуовал без нажима и, наконец, левый полуовал с нажимом.

Первая и третья части пишутся при помощи движения пера вниз, а вторая — при помощи движения пера вверх. При соединении этих частей в букве необходимо вторую часть делать в полтора раза уже, чем третью, а 3-й полуовал опускать ниже верхней линии строки.

Буква *Д* пишется под счет *раз, два, три*.

С буквой *Д* дети пишут слово *Дон* и *Днепр*. Они пишутся без счета и под счет. Помимо слов, после изучения каждой заглавной буквы пишутся фразы, при составлении которых учитываются определяемые программой правила правописания.

---

Следующие уроки учитель посвящает письму арабских цифр.

Теперь цифры пишутся высотой не в две клетки, как в I классе, а в одну клетку, и пишутся они, как и буквы, сперва по элементам, а потом целиком под счет с таким же наклоном, как и буквы. Для сохранения наклона нужно цифры писать не с угла на угол клетки, а отступя влево от верхнего угла и вправо от нижнего угла той клетки, в которую вписывается цифра.

Ознакомив детей с письмом цифр, учитель учит их правильному начертанию арифметических знаков: сложения, вычитания, умножения, деления, скобок простых, квадратных и фигурных.

Помимо цифр арабских, дети усваивают начертание римских цифр.

### **ПОРЯДОК РАБОТЫ ПО ЧИСТОПИСАНИЮ В ТЕТРАДЯХ С РЕДКИМИ НАКЛОННЫМИ ЛИНИЯМИ (№ 3)**

Начиная со 2-й четверти, ученики II класса пишут на уроках чистописания в тетрадях № 3 по двум линейкам. Разлиновка тетради остается с той же шириной строки в 5 мм или в 4 мм, но с редкими наклонными линиями, отстоящими на 25 мм одна от другой.

Это является подготовкой к скорописи, которую учащимся предстоит усвоить в III классе.

При косой густой разлиновке были довольно часты случаи совпадения нажимных элементов букв с наклонными линиями тетради. Теперь, с переходом к письму по двум линейкам, ученик, чтобы писать правильно и красиво, должен в большей мере опираться на те навыки, которые он получил раньше.

К таким навыкам относятся правильное положение и передвижение тетради при письме, правильная посадка и правильное движение руки.

Если ученик уже овладел этими навыками, то сохранить однообразный наклон при письме ему будет нетрудно.

Соблюдение правильного соотношения между высотой и шириной букв, одинаковых расстояний между буквами и между словами достигается при помощи развития глазомера учащихся.

Помочь ученику в развитии его глазомера можно, во-первых, нормированием длины слов и предложений, во-вторых, постоянным и неослабным контролем учителя за письмом ученика.

Сущность нормирования заключается в том, что учитель точно указывает, сколько раз слово поместится на строке ученической тетради и какое место займет продиктованное им предложение. Это можно будет сделать путем предварительного размещения текстов на листах тетради или при помощи простого арифметического расчета.

Предположим, нам нужно будет написать на уроке целую строчку слова *конь*. Определив ширину каждого из семи элементов букв слова в 2,5 мм с удлинением расстояний между буквами на 1 мм, учитель определяет длину всего слова *конь* в 20,5 мм. Далее, определяя сумму расстояний между словами в 7,5 мм, он устанавливает, что слово *конь* должно быть написано на строке 5 раз.

Так же следует поступать и при расчете того, сколько места должно занимать предложение.

Это и будет служить для учеников нормой, при помощи которой они могут прокорректировать правильность своего глазомера.

Помимо глазомера, учитель продолжает развивать у учеников навык плавного безотрывного письма, обращая особое внимание на координацию движений пальцев, кисти и предплечья, на развитие пронационных движений предплечья.

Сущность координации заключается в одновременном и согласованном движении пальцев, кисти и предплечья.

Для усвоения правильной координации движений можно делать следующие упражнения для пальцев, держащих ручку: 1) производить сгибание и разгибание пальцев руки с одновременным движением предплечья слева направо; 2) производить вращательные движения кисти одновременно с движением предплечья слева направо.

„Кроме движений пальцев, кисти, предплечья и плечевой части руки, существенное значение, — пишет Е. И. Гурьянов, — имеет так называемая пронация, или вращательные движения предплечья, внутрь в сторону корпуса. Внешним выражением пронации является постепенное изменение положения кисти и направления пера и вставки<sup>1</sup> во время движения руки вдоль строки“.<sup>2</sup>

<sup>1</sup> т. е. ручки.

<sup>2</sup> Е. И. Гурьянов. Развитие навыка письма учеников. Учпедгиз, 1940, стр. 57.

При отсутствии пронации движения руки к концу строки несколько затрудняются, и ученик изменяет наклон букв, увеличивая его по сравнению с началом.

Если за полугодие ученики овладеют координацией движений пишущих органов и пронационным движением предплечья, то это будет большим достижением в деле развития и усовершенствования почерка и подготовки к скорописи.

Учитель на этой ступени обучения делает упор не на письме букв, как было раньше, а на письме сочетаний букв, слов и целых предложений с применением различных соединений между ними. Это все содействует развитию плавного безотрывного письма и вводит ученика в круг специальных упражнений в скорописи, которые самое широкое применение найдут уже в III классе.

Развивая навык безотрывного скорого письма, нельзя забывать о правильности, красоте и четкости почерка.

Безотрывность и скорость письма должны строго сочетаться с улучшением его внешнего вида.

Приводим примерный план занятий с учащимися II класса, начиная со 2-й четверти (26 часов).

1. Предварительные упражнения — 1 час.

2. Упражнения в письме сочетаний из букв I группы с применением овальных соединений; письмо слов и предложений по закреплению правописания гласных после шипящих — 3 часа.

3. Упражнения в письме сочетаний из букв II группы с применением петлевидных и овальных соединений; письмо примеров на правописание слов с *ь* — 2 часа.

4. Упражнения в письме сочетаний из букв III группы с применением горизонтальных, петлевидных и овальных соединений; письмо слов и предложений по усвоению правописания безударных *о* и *а*, глухих и звонких согласных (*б, д, н, т*) — 3 часа.

5. Упражнения в письме сочетаний из букв IV группы с применением спиралевидных, горизонтальных, петлевидных и овальных соединений; письмо слов и предложений на правописание *ъ* разделительного знака, безударной буквы *е* и сочетаний букв *ча, ща, чу, шу* — 3 часа.

6. Упражнения в письме сочетаний из строчных букв V группы с применением спиралевидных, горизонтальных, петлевидных, овальных и иных соединений; письмо слов и предложений на правописание звонких *з, ж*, глухого согласного *к* и буквы *э* — 3 часа.

7. Упражнения в письме цифр и арифметических знаков — 2 часа.

8. Упражнения в письме заглавных букв, развитие четкости и безотрывности письма на связных текстах, диктуемых учителем — 8 часов.

9. Контрольная работа — 1 час.

С усовершенствованием навыков письма круг подготовительных упражнений расширяется, центр тяжести переносится с букв на сочетания букв, на слова. Теперь дети учатся соединять буквы самым рациональным способом и отделять их одну от другой строго размеренными интервалами.

В отличие от первого полугодия, количество изучаемых сочетаний увеличивается: ученики пишут по возможности все сочетания букв, за исключением тех, которые практически не употребляются, как, например, *щч, вьл, ЭЮ*.

ПОСТРОЕНИЕ УРОКА ПРИ ПЕРЕХОДЕ НА ПИСЬМО  
ПО ДВУМ ЛИНЕЙКАМ С РЕДКИМИ НАКЛОННЫМИ ЛИНИЯМИ  
(ТЕТРАДЬ № 3)

П л а н у р о к а .

1. Оценка предыдущей работы учащихся.
2. Сообщение темы урока.
3. Объяснение особенностей в разлиновке тетрадей.
4. Письмо учителем на доске прямых черт, соединяемых волосными продольными (горизонтальными) чертами (безотрывное письмо).
5. Повторение правил посадки, положения тетради, держания ручки.
6. Безотрывное письмо детьми прямой черты с нажимом, затем прямой черты с нажимом и закруглением внизу с предварительным показом на доске.
7. Безотрывное письмо учителем на доске, а учениками в тетрадях букв *п, ш, з*, с применением горизонтальных и петлевидных соединений.
8. Подведение итогов урока.
9. Задание на дом.

Х о д у р о к а .

1. Учитель, просмотрев накануне последние работы детей по чистописанию и оценив их отметками, сообщает им эти отметки и раздает тетради, особо выделяя одобрением получивших 5 или 4 и останавливаясь с порицанием на худших работах, оцененных плохими отметками.

Затем он отмечает типические ошибки в ученических работах (разрывы линий, неправильный наклон, нажим и пр.) (5 мин.)

2. После этого учитель сообщает детям, что, начиная с этого урока, они переходят на письмо букв по двум линейкам в тетрадях с новой разлиновкой. Дети открывают новые тетради, в которых они уже выполняли предварительные упражнения, и рассматривают еще раз разлиновку.

Учитель предлагает найти в тетради и указать верхнюю и нижнюю линии строки, промежуточные линии, наклонные линии.

Учитель. Дети, теперь вы будете соблюдать наклон на глаз, применяясь к наклонным линиям, которые изредка встречаются на строке. Соблюдению правильного наклона будет помогать и правильное положение тетради (идет проверка положения тетради). Прежде всего мы научимся писать прямую черту с нажимом и самые простые маленькие буквы, в которые входит эта черта.

Дети называют буквы первой группы (*п, т, н*).

Учитель. Прямую черту следует писать наклонно от верхней до нижней линии строки. Написать на строке следует 12 черт (палочек) на одинаковом расстоянии одну от другой и без отрыва, соединяя их тонкими продольными чертами.

3. Учитель не спеша пишет на доске 12 черт с нажимом, соединенных длинными волосными чертами.

Учитель. Сделать это сразу вам, дети, будет трудно, и поэтому вы расставьте на строке 12 точек на одинаковом расстоянии одну от другой.

Учитель расставляет точки на доске. Дети расставляют пером по 12 точек на строке на одинаковом расстоянии одну от другой, делая это на глаз.

Если это не удастся им сделать на 1-й строке, они повторяют это упражнение на 2, 3-й. Учитель следит за их работой и дает указания.

4. Повторение правил посадки идет в форме беседы по вопросам:

Как поставить ноги?

Как положить руки?

В каком положении должно быть туловище?

Как следует наклонить голову?

Как держать ручку?

5. Учитель показывает, как написать по двенадцати расставленным точкам 12 прямых черт на строке, соединяемых волосными продольными чертами. Учитель показывает и объясняет детям, что прямая черта пишется одним движением пальцев, без участия кисти. (Показ дается движением трех пальцев, держащих ручку в воздухе.)

6. Ученики выполняют это упражнение на протяжении одной строки при неослабном наблюдении учителя как за ходом работы, так и за их посадкой.

Особенно внимательно следит он за сохранением безотрывности письма, за правильным скольжением мизинца по бумаге и плавным движением вправо всего предплечья при начертании волосных продольных черт.

7. Учитель пишет мелом на доске, а дети вслед за этим в тетрадях прямую черту с нажимом и закруглением внизу в количестве 12 на строке с безотрывным соединением этих черт

волосными продольными чертами по возможности на протяжении всей строки, отрывая руку только для обмакивания пера в чернильницу.

Это упражнение дети могут уже выполнить под счет *раз и ...* причем *раз* говорится для письма нажимной черты, а *и* для письма волосной.

Учитель. Приготовьтесь к письму под счет.

Дети обмакивают перья в чернильницы и ставят их на начало строки.

— Раз ... (дети пишут черту).

И ... (дети ведут соединительную волосную).

— Раз ... (дети пишут следующую прямую черту с нажимом ... и т. д. до конца строки).

Учитель, не сходя со своего места у стола, следит за работой всего класса и после окончания делает замечания детям, нарушившим какое-либо правило или его требование.

8. Затем учитель обходит столы и бегло просматривает результаты работы учеников. Упражнение может быть повторено, если многими учениками произведены нарушения в наклоне или интервале.

Учитель пишет на доске букву *и*.

Учитель. Дети, я пишу букву *и* под счет *раз, два* в количестве 9 на строке, соединяю их, не отрывая мела от доски, волосными продольными чертами. Смотрите: все они расположены на одинаковом расстоянии одна от другой, имеют все одинаковый наклон. Приготовьтесь к письму их под счет.

Дети пишут букву *и* под счет *раз, два и ...*. И говорится при письме волосной продольной черты, соединяющей буквы.

Физкультминутка.

Учитель, бегло просмотрев работы учащихся, пишет на доске букву *ш*.

Учитель. Дети, буква *ш* состоит из трех черт с нажимом и закруглением внизу. Все три палочки имеют одинаковый наклон (пишет), одинаковый нажим и находятся на одинаковом расстоянии одна от другой (пишет вторую букву). Буква пишется полностью без отрыва пера от бумаги. На строке должно быть написано 6 букв, соединяемых безотрывно тонкими соединительными чертами в виде буквы *е* (петлевидные соединения). Все буквы должны быть написаны без отрыва пера на протяжении строки.

Дети пишут, а учитель обходит столы и помогает детям указаниями, а в некоторых случаях пишет в тетрадах тех, кто плохо справляется с упражнением.

Затем учитель пишет на доске букву *з* с петлевидными же соединениями без отрыва пера на протяжении строки.

Учитель. Дети, буква *з* состоит из одного элемента (дети отвечают, из какого). Начинаем тонкой чертой, делаем закруг-

ление, пишем ровно нажимную черту, внизу делаем тонкое закругление, затем пишем тонкую черту в виде буквы *e*, которая немного не доходит до верхней промежуточной линии, и затем пишем вторую букву *z* и т. д., всего 7 букв на строке. Возьмите правильно ручку и выполните упражнение; соблюдайте при этом одинаковый наклон, а для этого проверьте посадку, положение тетради.

9. Затем учитель спрашивает: Чему же мы научились, дети, на этом уроке?

Получив ответ учеников, он дает домашнее задание — повторить упражнение в безотрывном письме букв *и, ш, z*.

---

## *Глава XII*

### УРОКИ ЧИСТОПИСАНИЯ В III КЛАССЕ

В существующих методических руководствах вопрос о преподавании чистописания в III классе освещен очень бегло и поверхностно. Поэтому учителя III классов испытывают большие затруднения, и нередко часы, отводимые программой на чистописание, используются ими не по назначению.

А между тем, в III классе ученик совершает новый значительный шаг вперед в развитии своего почерка.

Почерк ученика III класса приобретает все черты, свойственные почерку взрослого человека. Буквы в его письме получают нормальный размер.

Письмо его становится совершенно свободным. Теперь он пишет уже без наклонных линий и даже без верхней строчной линии. Наконец, ученик начинает писать быстро, потому что к этому времени его мышление и речь достигли более высокого уровня развития и медленное письмо уже тормозит темпы как письменного изложения мыслей, так и всякого рода записей.

Но сами по себе эти качества письма развиваться не могут. Их помогает развивать и совершенствовать учитель.

Министерством просвещения установлена следующая программа по чистописанию в III классе.

1. Закрепление правильной посадки, выработка навыка держания ручки, тетради.
2. Более ускоренное письмо предварительных упражнений, букв и слов в тетрадях по двум линейкам без наклонной или по одной линейке более мелким почерком, чем во II классе.
3. Письмо по одной строчной линии для приучения к сохранению одинакового размера букв, их наклона и правильного размещения букв и слов на строке.
4. Упражнения в скорописи.
5. Ознакомление с упрощенными начертаниями букв, которые более удобны для скорописи.
6. Письмо под скорый такт и под диктовку.

Исходя из программных требований, учителю III класса в начале учебного года следует наметить точный план занятий по чистописанию.

При письме букв следует закрепить уже усвоенное детьми безотрывное письмо, познакомить учащихся с безотрывным начертанием таких букв, как *р, ф, х, ж*, которые они раньше писали с отрывом.

Учащиеся должны знать два способа безотрывного письма этих букв: посредством петель и посредством загибов (рис. 39). Но поскольку написание букв *ф, х, ж* при помощи петель делает эти буквы неотчетливыми, следует отдать предпочтение соединению их с другими буквами при помощи загибов.

После этого останутся только три буквы (*к, б, э*), которые придется писать с отрывом пера. Правда, некоторые каллиграфы пытаются писать и букву *к* без отрыва пера, наподобие латинского *k*, но такой способ не может быть принят потому, что влечет за собой искажение буквы.

Необходимо также познакомить детей с двойным начертанием букв *в* и *з*, объяснив им, что букву *в* большого размера мы



Рис. 39. Схема соединения букв при помощи загибов.

применяем при соединении с овалом или полуовалом (*ве*), а букву *з* малого размера — когда рядом с нею в слове стоят буквы *р, д, ф*.

К числу особо трудных для письма строчных букв принадлежат буквы *в* и *з*.

Для того чтобы научить детей писать эти буквы красиво и быстро, необходимо проделать ряд упражнений.

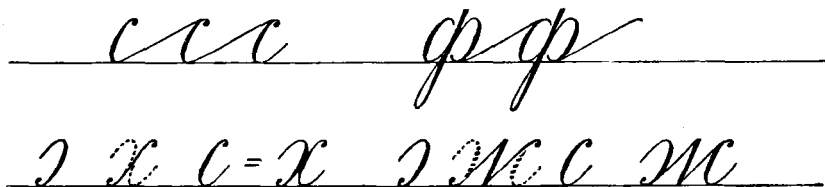
Упражнения в письме сочетаний букв без отрыва пера на протяжении целой страницы так же важны для плавного безотрывного письма слов, как слоговое чтение важно для выработки плавности чтения в период обучения грамоте.

При письме слов учитель вновь останавливает внимание учеников на рациональном, безотрывном соединении букв между собою.

Самыми трудными сочетаниями букв являются:

1. соединения букв, заканчивающихся волосными чертами с буквами, начинающимися точкой: *ил, ум, ия*;

2. соединения овалов со следующими буквами, начинающимися точкой: *юл, ая, ом*;

3. соединения овалов со следующими буквами, начинающимися прямой чертой с нажимом: *он, юг, фт*;

4. соединения букв, состоящих из овалов: *об, од, юб*.

5. соединения букв из полуovalов с такими же буквами: *ев, се*;  
 6. соединения букв, заканчивающихся прямыми чертами с нажимом и закруглением внизу, с буквой *г* (*иг*);  
 7. соединения левых полуovalов с правыми: *вз, ех, сж*; —  
 8. соединения *ъ* и *ь* со следующими буквами, начинающимися с точки: *ья* и *ья*;  
 9. соединения левых полуovalов с буквами, начинающимися точкой: *ел, ся*.

В первой четверти учитель приступает к обучению учащихся III класса письму по одной линейке, или скорописи,

*Ноги ставь прямо всей ступней на  
 подножку парты или на пол.*

Рис. 40. Неправильный стиль письма.

*Ноги ставь прямо всей ступней  
 на подножку парты или на пол.*

Рис. 41. Правильный стиль письма.

которая представляет собою завершающий этап в обучении детей чистописанию.

Основными чертами русской скорописи, окончательно оформившейся в советскую эпоху, являются:

1) безотрывность письма; 2) плавность письма, т. е. отсутствие резких неожиданных остановок в процессе письма при переходе от одного элемента к другому или при соединении одной буквы с другою; 3) ровность письма, выражающаяся в однообразном наклоне, нажиме и высоте букв; 4) простота письма, исключающая всякого рода крючки и завитки, не предусмотренные прописями; 5) сохранение классической формы букв не только строчных, но и прописных, которые по своей высоте превышают строчные в  $2\frac{1}{2}$  раза; 6) ритмичность письма, достигаемая правильной разбивкой букв в слове, при соединении их более длинными чертами, по сравнению с чертами между элементами буквы (рис. 40 и 41).

Спланировать работу по чистописанию в соответствии с учебным планом 1954/55 учебного года учитель III класса может примерно так:

1. Подготовительные упражнения — 3 часа.
2. Письмо строчных букв первой группы — 3 часа.
3. Письмо строчных букв второй группы — 5 часов.
4. Письмо строчных букв третьей группы — 4 часа.
5. Письмо строчных букв четвертой группы — 3 часа.
6. Письмо строчных букв пятой группы — 3 часа.
7. Письмо арабских цифр — 1 час.
8. Письмо заглавных букв первой группы — 4 часа.
9. Письмо заглавных букв второй группы — 4 „
10. Письмо заглавных букв третьей группы — 2 „
11. Письмо заглавных букв четвертой группы — 3 часа.
12. Письмо знаков препинания и римских цифр — 1 час.

### **СКОРОПИСЬ**

На трех первых уроках, отводимых на подготовительные упражнения, учитель дает детям последовательно 20 отдельных упражнений, состоящих в письме наклонных и овальных черт высотой в 9 мм (чему равняется расстояние между линейками).<sup>1</sup> В этот период учитель особенно внимательно следит за правильной посадкой учащихся.

Все упражнения выполняются под счет после предварительного показа учителем на доске.

Приступая к письму букв, учитель прежде всего ставит перед учениками задачу — писать строчные буквы меньшего размера, а именно высотой в 3—2,5 мм.

Каждый ученик должен по транспортиру начертить стандарт в виде наклонной линии под углом в 65°, на которой отметить высоту строки в 3 мм. После этого учитель разъясняет ученикам, что впредь им необходимо соблюдать при письме строго определенный размер букв уже без помощи линейки, а только на глаз.

#### **I группа строчных букв *и, ш, г, п, т, н, р, у, й*<sup>2</sup>**

Четвертый урок. Перед письмом строчных букв I группы дети 1) упражняются в постановке точек в количестве 12 на строке на одинаковом (примерно в 1 см) расстоянии одной от другой, 2) затем пишут длинные наклонные от одной горизонтальной линии, данной в тетради, до другой, 3) делят эти наклонные на три равные части, находя опытным путем высоту строчных букв, которую в дальнейшем они будут соблюдать уже на глаз (3 мм).

Потом они пишут элементы букв, соединяя их без отрыва тонкими (волосными) чертами длиной в 10—12 мм, так что на строке в 140 мм будет написано всего 12 прямых черт с нажимом.

<sup>1</sup> См. эти упражнения на стр. 170.

<sup>2</sup> См. прописи на стр. 171—184.

Такие упражнения, во-первых, развивают глазомер и дают возможность детям сохранить одинаковую высоту элементов до конца строки, во-вторых, при письме длинных соединительных черт ученик будет приучаться к координации движений пальцев, кисти, предплечья и к так называемым пронационным движениям, т. е. к колебательным движениям предплечья, которые обеспечивают плавность, а значит, и ритмичность письма.



Рис. 42. Упражнение в письме букв, соединяемых спиралевидными чертами (по Гербачу).

Написав одну строчку элементов без счета, ученики на второй строчке пишут их под счет *раз и*, давая *и* на соединительную черту. Затем учитель пишет эту же прямую палочку по вертикали на шести строках доски, приучая учеников к правильному передвижению тетради снизу вверх по мере написания нижних строк и добиваясь сохранения учащимися одинакового наклона букв на всех строках страницы.

Прямые черты с нажимом соединяются по вертикали тонкими изогнутыми и спиралевидными чертами и пишутся точно одна под другой (рис. 42).

После этого дети пишут следующие элементы: прямую палочку с нажимом и закруглением вниз, с закруглением вверх, с закруглением вверх и вниз.

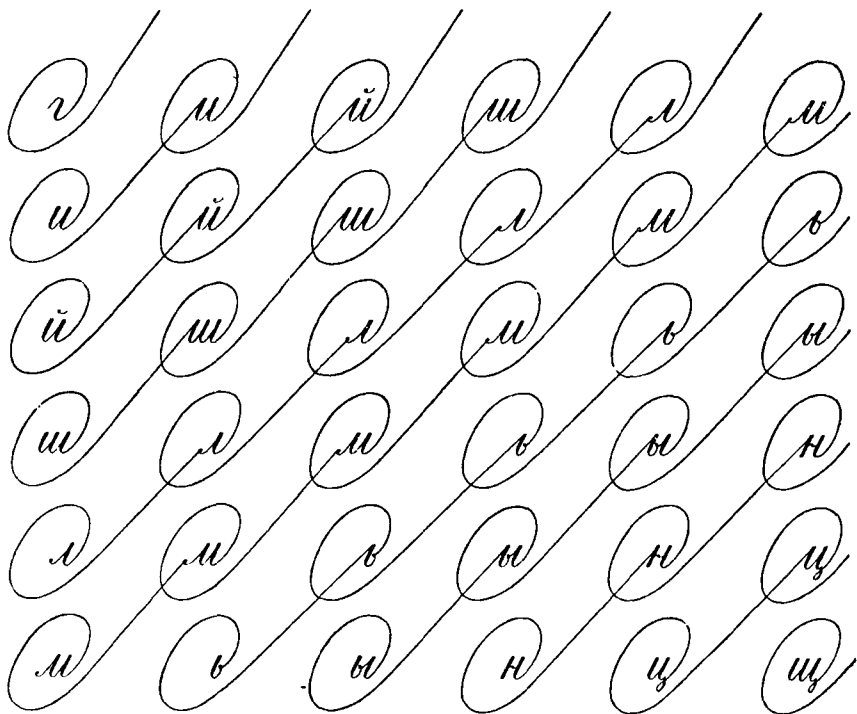
Перед письмом данных упражнений очень важно предостеречь учеников от самой распространенной ошибки — писать прямые нажимные черты с прогибом, так как в этих случаях они по форме приближаются к полуовалу и письмо становится неразборчивым.

Писать эти элементы нужно так: сперва пишется одна строчка без счета, потом вторая под счет: *раз* (черта с нажимом) и (волосная соединительная черта) и т. д.

На этом же уроке дети пишут под счет буквы *и, ш, п, т* с тонкими соединительными чертами без отрыва руки на протяжении всей строки. На буквы *и* и *п* дается счет *раз, два и* (на соединительную черту), а на буквы *ш* и *т* счет *раз, два, три и* (на соединительную черту).

Овладев безотрывным письмом этих букв, ученики переходят к письму сочетаний *ши, иг, ип, иш, игг, шп, ги, гт, ти, тш*. Буква от буквы пишется на расстоянии 2 мм; элементы в букве — на расстоянии 1,5 мм.

В заключение урока можно написать слова: *пиши, шип, разъясив* предварительно учащимся, что удлинение соединительных черт между буквами имеет большое значение в выработке четкого, красивого, разборчивого почерка.

Пятый урок. Письмо букв *н, р, у*, сочетаний этих букв с другими буквами и слов.

Начинать урок следует с письма буквы *н*. Учитель объясняет ученикам, чем отличается буква *н* от буквы *и*. Во избежание смешения этих букв следует писать букву *н*, применяя волнистую черту с нажимом в качестве второго ее элемента.

Буква *н* пишется без отрыва. Движением пера сверху вниз проводится прямая черта (первый элемент); затем совершается обратное движение пером кверху по той же линии до середины черты, после чего пишется с отчетливым нажимом в середине волнистая черта; от волнистой черты движением пера кверху пишется тонкая черта до верха строки, а затем вторично по тому же следу пишется книзу прямая черта с нажимом и закруглением внизу.

Буква *н* пишется под счет *раз, два, три, и* (на соединительную черту) с горизонтальными и петлевидными соединениями в количестве 10 букв на строке.

Петли в соединениях букв пишутся без нажима. Верхняя возвышается на 3 мм над буквой, а нижняя опускается на 3 мм ниже строки.

Такого рода упражнения являются подготовкой к написанию последующих букв *р* и *у*.

С буквой *н* пишутся сочетания *ин, шн, тн, гн* и слово *нити*. Все они пишутся под счет.

Буква *р*. Первый элемент ее — прямая удлиненная черта — при безотрывном письме преобразуется в прямую черту с петлею, с которой непосредственно соединяется второй элемент.

Невыполнение этого условия приводит к письму с отрывом или к применению других видов начертаний букв *р* — менее отчетливых и вызывающих затруднения при письме.

Букву *р*, как и предыдущие буквы, дети пишут без отрыва под счет *раз, два и*, причем *и* приходится на горизонтальные или петлевидные соединения между буквами.

Под счет и без счета дети пишут затем слова: *три, тигр, гири, грипп, пир*.

Буква *у* пишется с длинными тонкими петлевидными и горизонтальными соединительными чертами под счет *раз, два и* (*и* дается на соединительные черты).

После этого ученики упражняются в письме сочетаний букв *ру, ур, ну* и слов: *шнур, грунт, прут, шут*.

Шестой урок. Этот урок носит тренировочный характер: ученики упражняются в письме всех пройденных букв не в строчку, а по вертикали, соединяя их без отрыва изогнутыми и спиралевидными чертами (см. рис. 42).

Дети при помощи этих упражнений приучаются к сохранению одинакового наклона на всех строках страницы.

Затем повторяется письмо под счет сочетаний *шн, иш, ги, пт, тр, ур, уг, ни, ин, ну*.

При письме этих сочетаний учитель наблюдает за прямизной черт, правильностью закруглений и петель, безотрывностью письма на протяжении всей строки и отдельностью в начертаниях букв, не допуская сближения или уплотнения.

Учитель также добивается постепенного нарастания темпа письма. Это делается путем едва заметного ускорения счета, но не в ущерб качеству письма.

В это же время учитель внимательно следит, чтобы учащиеся не допускали искажения букв, изменения величины и наклона их.

## II группа строчных букв *л, м, ц, щ, в, ы*

Седьмой урок. Письмо букв *л* и *м*, сочетаний букв и слов с ними с введением новых соединительных спиралевидных черт.

Письмо этих букв можно проводить в таком порядке: 1) письмо буквы *л* с горизонтальными соединительными чертами; 2) письмо этой буквы с петлевидными соединениями, 3) письмо этой же буквы с овальными соединениями;<sup>1</sup> 4) безотрывное письмо буквы *м* со всеми тремя соединениями под счет *раз, два, три и*, т. е. со счетом *раз* на точку, со счетом *два, три* на следующие две черты с нажимом и с *и* на горизонтальные и фигурные черты.

<sup>1</sup> См. таблицы на стр. 160.

Спиралевидное соединение поднимается над строкой и опускается под строку на 4,5 мм; пишется оно без нажима.

Точка ставится четким нажимом пера, но так, чтобы не сделать ее похожей на „клюшку“.

После усвоения букв пишутся безотрывно сочетания *пл, ил, ми, мл, им, ум*. Согласно установившейся традиции и в интересах плавности письма, следует укоротить до 1 мм соединительную черту, идущую от предыдущей буквы к буквам, начинающимся точкой (*л, м, я*).

Наконец дети пишут слова *пули, шум, тмин* (пахучее растение) без отрыва пера, под счет.

Восьмой урок. Письмо букв *ц, щ*, сочетаний букв и слов с ними.

Опущенная петля, являясь по существу дополнительным элементом, обычно вызывает наибольшие затруднения при письме и часто деформируется в процессе скорописи. Поэтому рекомендуется начинать урок с письма этого элемента.

Дети пишут 12 петель вдоль строки, без отрыва, присоединяя их одну к другой тонкими горизонтальными чертами.

После этого пишется буква *ц* с такими же соединениями, как и предыдущие буквы, в три такта. Затем буква *щ* с теми же соединениями без отрыва пишется в четыре такта.

Затем пишутся сочетания букв: *иц, ущ, мщ, ру, ци* и слова: *шпиц* (порода собак), *щит, пищит*.

Опущенную петлю не следует отставлять от предыдущего элемента букв *ц* и *щ* дальше, чем на 1 мм, или ставить под прямым углом к строчке.

Девятый урок. Письмо без отрыва букв *ь* и *ы*, сочетаний букв и слов с ними.

Буква *ь* пишется в двух начертаниях: 1) для письма в середине слов (с узелком) под счет *раз, два и* (на соединительные черты); 2) для письма в конце слов (закрытая) под счет *раз...* без соединительных черт.

Буква *ы* пишется в три такта со всеми уже известными соединениями.

Затем дети пишут буквы *ь* и *ы* в сочетаниях *ль, щь, нь, ть, к, мы, ый*.

Десятый урок. Письмо буквы *й* и тренировочные упражнения в письме всех букв II группы.

Дети пишут букву *й* под счет *раз, два, три* с отрывом руки после написания каждой буквы. Затем они пишут на шести строках по вертикали одну под другой все буквы второй группы, соединяя их без отрыва пера изогнутыми и спиральными чертами. Потом пишутся без отрыва, под счет (и без счета), с постепенным ускорением темпа письма сочетания букв: *мы, ты, ый* и слова: *лень, мышь, щипцы, птицы, умный, улы, ртуть, пыльный*.

Одиннадцатый урок. Дети пишут под счет те же подготовительные упражнения, которые они писали, приступая к скорописи.

Особенно важное значение имеют упражнения в письме овальных черт, которые способствуют переходу к письму букв III группы.

Письмо производится при соблюдении правил посадки, положения тетради и держания ручки.

### III группа строчных букв *о, а, ю, д, б, я, ф*

Двенадцатый урок. Письмо букв *о, а*.

Перед письмом буквы *о* учитель разъясняет учащимся, что: 1) в овале не должно быть никакой „прямыны“; 2) пишется овал движением пера справа вверх налево, а затем вниз; 3) овал пишется под таким же наклоном, как и прямая черта с нажимом, т. е. ось овала располагается так же наклонно, как и прямые черты.

Одновременно с объяснением учитель пишет овал на доске, а ученики пишут в тетрадях, чередуя овалы с наклонными чертами.

Затем пишется строчка овалов, соединяемых горизонтальными чертами и без отрыва руки.

В целях соблюдения безотрывности письма каждая новая буква начинается или петлею или, что еще лучше, загибом, при котором буква получается более отчетливой.

Буква *о* пишется под счет *раз, два ... и*. Счет *два* дается на точку, которой начинается соединительная черта.

Потом пишутся овалы, соединяемые петлевидными и спиралевидными тонкими чертами.

С буквой *о* дети пишут сочетания *он, от, ом* и слова *лом, топор*.

При соединении овала с буквой, начинающейся точкой, делается тонкая соединительная черточка.

В таком же порядке и с соблюдением тех же требований пишется буква *а* со всеми соединениями в сочетаниях букв *па, та, ца, ща* и в словах *плата, лампа, лиана* (тропическое растение).

При письме буквы *а* не следует допускать, чтобы она была открыта сверху или чтобы второй элемент присоединялся к первому только внизу.

Тринадцатый урок. Письмо букв *д, ю, б*. Буквы *д* и *ю* пишутся без отрыва со всеми соединительными чертами.

Буква *б* пишется под счет *раз, два* с отрывом и без соединений.

Буква *д* пишется под счет *раз, два*; буква *ю* — под счет *раз, два, три*, а при наличии соединительной черты — под счет *четыре*.

С этими буквами дети пишут сочетания *ид, гд, од, да, ою, юл, юг, би, бл* и следующие слова, трудные в орфографическом отношении: *грогада, дощатый, ладонь, долото, люди, июль*.

В букве *ю* не следует удлинять волнистую черту, соединяющую прямую черту с овалом.

Четырнадцатый урок. Письмо букв *я* и *ѣ*. Буква *я* пишется под счет *раз, два, три* со всеми соединительными чертами, так что все три черты (элементы), образующие букву, соединяются в одной точке.

Помимо уже известных детям четырех типов соединительных черт, буквы *я* и *ѣ* соединяются спиралевидными чертами.

Затем дети пишут сочетания букв: *пя, ят, дя, ял, ья, яд, бя*.

При соединении буквы *я* с предшествующими буквами, оканчивающимися закруглением внизу, точка буквы *я* ставится не дальше, чем на 1 мм от нажимной черты.

При соединении буквы *я* с буквой, заканчивающейся овалом, после овала делается короткий росчерк в виде тонкой соединительной черты (*оя, юл*).

С буквой *я* дети пишут слова *цапля, ноябрь, пламя*.

Научиться писать букву *ѣ* без отрыва пера — сложная задача.

Существует два способа начертания этой буквы в скорописи:

1) при помощи трех петель; 2) при помощи двух загибов — при первом и третьем элементах и петли при втором элементе. Целесообразнее применять второй способ письма, при котором буква *ѣ* сохраняет наиболее отчетливую форму.

Средняя черта в букве *ѣ* должна возвышаться над овалом.

Буква *ѣ* пишется в три такта.

Для упражнения в безотрывном письме буквы *ѣ* следует давать ее со всеми пятью известными уже детям соединениями, а также в сочетаниях букв *ѣа, оѣ, ѣл* и в словах: *туфли, фонарь, флаг*.

Пятнадцатый урок. Письмо букв III группы в разных сочетаниях букв и в словах.

Прежде всего дети пишут все буквы III группы одну под другой на 5—6 строках, соединяя их по вертикали изогнутыми, спиралевидными и комбинированными чертами. После этого они упражняются в письме под счет основных сочетаний: *об, цо, ца, ѣа, уд, дл, ду, дц, ью, би, вя, ья*, и пишут слова: *фитиль, форма, фонарь, борьба, яблоня, ноябрь, юрта, бью* и др.

#### IV группа строчных букв *с, е, ѣ, ч, ѝ, в*

Шестнадцатый урок. Письмо букв *с, е*, сочетаний букв и слов с ними.

Переход к буквам IV группы составляет очень ответственный момент в развитии навыка скорописи. Именно буквы IV группы,

состоящие из полуovalов (*с, е, ё, ч, ъ* и *в*), при соединении с другими буквами чаще всего деформируются, нарушая четкость и разборчивость письма.

Чаще всего нечеткими оказываются сочетания букв *си, сн, сп*, а также *ле, се, те, ет, ме*.

Первые сочетания смешиваются с буквой *л* или *ет*, а вторые — с сочетанием *ил*.

Чтобы предотвратить деформацию этих букв, необходимо прежде всего выработать у учеников навык четкого письма букв, а затем их сочетаний.

Буква *с* пишется в два такта и в таком же порядке, как и все предыдущие буквы, со всеми пятью соединениями, т. е. горизонтальными, петлевидными, спиралевидными, комбинированными из спиралей и петель, а также из спиралей, петель и узлов.

Чтобы достигнуть безотрывности письма буквы *с*, учащиеся должны, соединяя эту букву с предыдущей, делать не петлю, а загиб (см. рис. 39).

С буквой *с* дети пишут сочетания: *сг, сш, сб, сл, ся*.

При написании сочетаний букв *сл, ся* учащиеся ставят точку на расстоянии примерно в 1 мм от полуovalа.

Так же дети поступают и при соединении буквы *е* с *л* и *я*.

Буква *е* пишется в один такт со всеми соединительными чертами, а также в сочетаниях: *те, не, уе, ye, бе* и в словах: *сестра, смелость, тепло, шея*.

Семнадцатый урок. Письмо букв *ч* и *ъ*. Буква *ч* пишется в два такта, а *ъ* — в три, со всеми прежними соединениями и с добавлением новых, состоящих из одних верхних петель, т. е. напоминающих буквы *е* большого размера.

С буквой *ч* дети пишут сочетания *чи, чу* (повторяя соответствующие правила правописания), а также сочетания *чл, че, уч, еч* и слова: *честь, число*.

С *ъ* пишутся сочетания *ъе, ъя* и слова: *объявлять, подъём*.

Буквы *ч* и *ъ* получаются более красивыми, если первый узелок пишется при помощи сильного нажима, а следующая за узелком изогнутая черта коротка.

Восемнадцатый урок. Письмо буквы *в*, сочетаний букв и слов с буквами IV группы. Букву *в* дети учатся писать двух видов: 1) двойного размера с петлей, поднимающейся над строкой на 3 мм и 2) малого размера, в высоту обычной буквы.

К ранее известным соединениям добавляется соединительная черта, состоящая из обратной спирали.

Буква *в* малого размера дается в сочетаниях *ев* и *бв*, а в остальных случаях преимущественно употребляется буква *в* большого размера, которая благодаря этому не смешивается с *е*.

Буква *в* пишется в два такта и дается в сочетаниях: *ве, вл, ви, бв* и в словах: *власть, весна, ветви, объявление, январь, овраг*.

После написания буквы *в* дети упражняются в письме сочетаний и слов с буквами IV группы.

## V группа строчных букв *э, х, ж, з, к*

Девятнадцатый урок. Письмо букв *э, х*. Буква *э* пишется в три такта с отрывом пера перед волнистой чертой, которая, пересекая полуовал, переходит непосредственно в черту, соединяющуюся с первым элементом следующей буквы.

В отличие от буквы *б*, букву *э* следует писать не только со всеми уже известными ранее соединениями, но и с добавлением нового соединения, состоящего из верхней петли и нижней спирали.

С буквой *э* дети пишут сочетания *оэ, эт* и слова *это, поэт*.

Букву *х* без отрыва можно писать двумя способами: заменяя точки петлями; применяя загибы при переходе к первой и ко второй точкам (см. рис. 39, стр. 117).

При первом способе письмо не теряет своей плавности, а при втором выигрывает еще и в отчетливости.

Буква *х* пишется в четыре такта. С буквой *х* пишутся сочетания *ух, хр, ех, хл* и слова *хата, тихий, хлеб, эхо*.

Двадцатый урок. Письмо букв *ж, з*. Буква *ж* пишется в пять тактов, а иногда в три. Это зависит от каллиграфического или скорописного способа начертания. В отличие от прочих букв, букву *ж* можно писать без отрыва пера тремя способами: 1) заменяя обе точки при полуовалах петлями; 2) употребляя для соединения с точками элементов загибы; 3) начиная писать букву не сверху, а снизу от точки, придавая ей несколько иную форму, однако, совершенно характерную, отличную от других букв.

Букву *ж* дети пишут со всеми соединениями, а также в сочетаниях *жи* (повторяя при этом правило правописания) и словах: *жар, жёлтый*.

Буква *з* пишется двумя способами: 1) большого размера, с петлей выходящей под строку; 2) малого размера, такой же высоты, как и прочие строчные буквы.

Буква *з* пишется в два такта со всеми соединениями, в сочетаниях *зв, зл* и в словах: *железо, зелень, золото, зима*.

Двадцать первый урок. Письмо буквы *к*, сочетаний и слов со всеми буквами V группы. Буква *к* пишется в три такта, с отрывом пера перед точкой.

Затем пишутся на разных строках, одна под другой, все буквы V группы, соединяясь по вертикали изогнутыми и спиралевидными чертами.

После этого дети пишут слова: *казак, класс, керосин, океан, климат, хижина, краска, квитанция*.

---

Двадцать второй урок. Письмо арабских цифр (каждой в отдельности, без связи их между собой.)

Практически связь цифр совершенно неприемлема, но в некоторых руководствах она ошибочно допускается. Помимо цифр, дети усваивают на этом уроке начертание знаков *№* и *§* и учатся каллиграфической записи арифметических действий.

Все это делается на бумаге по клеткам в порядке закрепления уже усвоенного детьми.

### ЗАГЛАВНЫЕ БУКВЫ

Двадцать третий урок. На этом уроке дети выполняют подготовительные упражнения. Они их пишут под счет, в том же порядке, как и в начале обучения скорописи.

Потом учащиеся переходят к усвоению скорописи заглавных букв.

Перед началом письма учителю необходимо еще раз подчеркнуть различие в начертании каллиграфических и скорописных заглавных букв.

Каллиграфическим начертанием букв дети обычно пользуются при письме всякого рода документов, статей в стенных газетах и т. д. Скорописью — повседневно.

Двадцать четвертый урок. Письмо заглавных букв *И, Ш, Ч*.

Заглавные буквы по высоте в  $2\frac{1}{2}$  раза превосходят строчные буквы, т. е. высота их равна 7,5 мм. В соответствии с этим удлиняются и расстояния между основными элементами заглавных букв — они равняются примерно 2,5 мм. Несколько увеличивается толщина и нажимных черт.

Дети пишут одну строчку буквы *И*; на строчке размещается примерно девять букв. Каждая буква пишется без отрыва пера от бумаги. Потом дети упражняются под счет в безотрывном письме собственных имен: *Иркутск, Иван, Ира*, отводя на каждое слово особую строчку. Пишут фразу: *Иртыш — многоводная река.*

При письме слов дети должны соблюдать основное правило — писать буквы в словах не сжато, а в разрядку.

Чтобы приучить детей к правильному размещению букв, учитель заранее, перед письмом, определяет количество слов, которое может быть написано на строке, разъясняет учащимся, как нужно делать переносы, если в них есть необходимость.

При письме фразы дается объяснение, что слова должны отстоять друг от друга на расстоянии, равном строчной букве *т*, т. е. примерно 5,5—6 мм. Подсчитывается, на скольких строках разместится вся фраза.

Букву *Ш* дети пишут без отрыва пера в четыре такта. Каждая буква пишется в отдельности. Затем учащиеся упражняются в письме слов: *Шура, Шексна, Шахты* (город). Пишут предложение: *Широка страна моя родная.*

Буква **Ч** пишется без отрыва пера, в три такта. После усвоения ее дети пишут слова *Чапаяв, Чита, Чусовая* и поговорку: *Что написано пером, того не сыробишь топором.*

Двадцать пятый урок. Буквы **Ц** и **Щ** отличаются от предыдущих букв наличием петли. Учитель останавливает внимание учеников не только на форме этого элемента, но и на том, что величина его должна равняться  $\frac{1}{3}$  высоты надстрочной части буквы, т. е. 2,5 мм.

Обычно дети склонны писать этот элемент очень малого размера, нарушая пропорциональность частей буквы. Поэтому надо следить, чтобы дети научились писать петлю установленной величины.

Буква **Ц** пишется в четыре такта, а буква **Щ** — в пять тактов. Обе буквы пишутся без отрыва руки.

С буквой **Ц** дети пишут слово *Цна* (река) и предложение: *Цвети, расти и силу множь, страны советской молодежь.*

С буквой **Щ** пишутся слова *Щербаков, Щукино* и предложение: *Щорс — народный герой.*

Двадцать шестой урок. Письмо букв **Л, М, А**. Все эти буквы пишутся и соединяются с другими буквами без отрыва пера. При письме их могут быть использованы соединительные черты, обуславливающие плавность письма. Например, можно писать с горизонтальными и петлевидными соединениями, а также с соединениями комбинированными, состоящими из верхних петель и спиралей.

Буква **Л** пишется в два такта. С нею дети пишут слова *Лена, Львов* и предложение: *Ленин — основатель Советского государства.*

Буква **М** пишется в три такта с теми же соединениями, что и буква **Л**.

С буквой **М** дети пишут слова: *Москва, Молотов, Матросов, Миценск* и предложение: *Мы наш, мы новый мир построим.*

Букву **А** можно употреблять в скорописи, только немного изменив ее форму. Поэтому сначала надо показать детям ее каллиграфическое начертание (дети тут же пишут одну строчку), а затем они упражняются в скорописном ее начертании, без отрыва пера.

Буква **А** пишется в три такта. С ней пишутся слова: *Ася, Алтай* и поговорка: *Апрель с водою, май с травой.*

Двадцать седьмой урок. Повторное письмо подготовительных упражнений для обеспечения лучшего перехода к заглавным буквам II группы. Все упражнения пишутся под счет при соблюдении безукоризненной посадки.

Двадцать восьмой урок. Письмо заглавных букв **С, О, Э**.

Буква **С** начинается с точки. Поэтому ее можно дать в безотрывном письме в соединении с другими буквами при помощи горизонтальных, спиралевидных и некоторых комбинированных черт.

Пишется буква **С** в два такта. С ней пишутся слова: *Свердловск, Смоленск, Сож* (река) и предложение: *Сталин — наша слава боевая.*

Букву **О** следует показать в двух видах: в каллиграфическом и скорописном начертании. При скорописном начертании конец овала буквы **О** соединяется посредством тонкой черты со следующей буквой.

Буква **О** пишется в два такта. С нею дети пишут слова: *Омск, Ока, Островский* и предложение: *Обь — одна из величайших рек Сибири.*

Буква **Э** пишется в четыре такта с отрывом руки перед четвертым элементом. Но в соединении с другими буквами, начинающимися сверху, например, с буквой **н**, она может быть написана без отрыва.

С буквой **Э** пишутся слова: *Эмба* (река), *Эльтон, Эльбрус* и предложение: *Энгельс родился в 1820 г. и умер в 1895 г.* —

Двадцать девятый урок. Письмо букв **Х, З, Е**. В каллиграфическом начертании буква **Х** в безотрывном письме и в соединении с другими буквами и словами (*Харьков, Хибинь*) пишется в пять тактов; в скорописном виде — в три такта с применением петель вместо точек.

С буквой **Х** дети пишут пословицу: *Храбрость города берёт.*

Буква **Е** сперва пишется в каллиграфическом начертании в четыре такта. Заканчивается она отрывом пера.

В скорописном начертании буква **Е** пишется в три такта и без разрыва с последующими буквами.

С буквой **Е** учащиеся пишут слова: *Ереван, Егор, Елена* и предложение: *Ель — дерево смолистое.*

В каллиграфическом начертании, с точкой внизу, **З** пишется в четыре такта, а в скорописном — в три такта, с петлей вместо точки.

С буквой **З** можно написать слова: *Зeya* (река), *Звенигород, Зина* и пословицу: *За работой время быстро летит.* —

✓ Тридцатый урок. Письмо букв **Я, Ж**. Буква **Я** имеет единообразное начертание и начинается с точки. С соединительными чертами, горизонтальными, петлевидными и комбинированными, состоящими из верхних петель и тонких спиралей, ее можно писать без отрыва на протяжении целой строки.

Буква **Я** пишется в три такта. С ней дети пишут слова: *Яков, Ядвига, Яна* (река) и пословицу: *Язык до Киева доведёт.*

Перед написанием буквы **Ж** дети упражняются под счет в безотрывном письме пламевидных черт.

Буква **Ж** пишется каллиграфически в шесть тактов и скорописью в четыре такта с заменой точек петлями.

С буквой **Ж** дети пишут слова: *Жданов, Женя, Житомир* и предложение: *Жизнь Ленина — неустанная кипучая работа.*

Тридцать первый урок. Письмо букв **У, Н, К**. Буква **У** пишется сперва каллиграфически в четыре такта, а потом

скорописью в три такта. С буквой **У** ребятами пишутся без отрыва слова: *Ульяновск, Уфа, Уржум* и предложение: *Ученье — свет, а неученье — тьма.*

Буква **Н** пишется каллиграфически в четыре такта и скорописью в три такта, с заменой точки петлею.

С буквой **Н** дети пишут без отрыва слова: *Нева, Новгород, Некрасов* и пословицу: *Не только штык — и колос врага колет.*

Буква **К** пишется каллиграфически в пять тактов и скорописью в четыре такта. При скорописи верхняя и нижняя точки заменяются петлями.

Эта буква пишется с отрывом пера. Безотрывно дети соединяют ее с последующими буквами в словах: *Киров, Кама, Калинин* и пишут предложение: *Киров — любимый сын советского народа.*

Тридцать второй урок. Письмо букв **Ю, Р, В**. Буква **Ю** пишется каллиграфически в шесть тактов, а скорописью в пять тактов. Она может быть соединена без отрыва пера с последующими буквами, начинающимися сверху.

С буквой **Ю** дети пишут слова: *Юлия, Юрий* и фразу: *Южный ветер приносит тепло.*

Буква **Р** пишется во всех случаях одинаково, в четыре такта.

С этой буквой можно написать слова: *Роман, Рига* и предложение: *Рожь две недели колосится, две недели наливется, две недели поспеет.*

Буква **В** пишется каллиграфически в пять тактов, а скорописью в три такта.

Для письма можно взять слова: *Ватутин, Вязьма, Волга* и пословицу: *Век живи — век учись.*

Тридцать третий урок. Письмо букв **Ф, Г**. Каллиграфически буква **Ф** пишется в пять тактов.

С буквой **Ф** дети пишут слова: *Фрунзе, Фёдор, Феня* и предложение: *Фрунзе — замечательный советский полководец.*

Буква **Г** пишется единообразно в три такта.

С буквой **Г** дети пишут слова: *Гриша, Гори, Глинка* и пословицу: *Голову отдай, а тайну никогда.*

Тридцать четвертый урок. Письмо букв **П, Т**. Буква **П** пишется каллиграфически в четыре такта. С буквой **П** пишутся слова: *Пушкин, Полтава, Петя* и предложение: *Правда — светлее солнца.*

Буква **Т** пишется каллиграфически в пять тактов.

С этой буквой дети пишут слова: *Тула, Толстой, Тихон* и пословицу: *Труд кормит, а лень портит.*

Тридцать пятый урок. Письмо букв **Б, Д**. Буква **Б** пишется каллиграфически в четыре такта, а скорописью, при замене точки петлею, в три такта.

С буквой **Б** дети пишут слова: *Баку, Березина, Брянск* и предложение: *Берегите зрение, не наклоняйтесь близко к столу во время письма.*

Буква *Д* пишется каллиграфически в три такта.

Для примера можно взять слова: *Днестр, Дон, Дмитрий* и предложение: *Да здравствует наша великая Родина!*

Тридцать шестой урок. Письмо знаков препинания и римских цифр. При письме знаков препинания: точки, точки с запятой, двоеточия, восклицательного знака, вопросительного знака и римских цифр I, II, III, IV, V, VI, VII, VIII, IX, X — нужно добиваться такой же четкости в их начертании, какой учитель добивался при обучении письму букв.

### ПРИМЕРНЫЙ УРОК ПО ОБУЧЕНИЮ СКОРОПИСИ В III КЛАССЕ НАЧАЛЬНОЙ ШКОЛЫ

Тема урока: письмо строчных букв *я* и *ѣ* и слов с ними.

Цель урока: научить детей писать четко, скоро и красиво буквы *я* и *ѣ* отдельно и в словах при соблюдении правильной посадки.

Подготовка к уроку: изготовление плакатов с образцами букв, разлиновка доски, очинка мела, проверка качества чернил, наличия у учеников ручек, перьев, промокательной бумаги и перочисток.

Ход урока. Учитель сообщает ученикам отметки, полученные ими за предыдущую работу. Особо останавливается на работах, оцененных на 5 и 2.

Отмечает типичные ошибки, обнаруженные при просмотре тетрадей. Указывает, как их исправить в процессе дальнейших занятий.

После раздачи тетрадей учителем сообщается тема урока и пишутся на доске буквы *я* и *ѣ*.

Приступая к изучению буквы *я*, ученики по плакату рассказывают, из каких элементов состоит эта буква и как можно писать ее скоро и красиво.

Учитель обращает внимание учащихся на точку, на то, что ее следует ставить отчетливо, не заменяя „клюшкой“.

После этого учитель предлагает детям вспомнить, как полагается сидеть при письме. Один из учащихся подходит к плакату „Правильно сиди при письме“ и рассказывает, как следует поставить ноги, в каком положении нужно держать туловище (корпус), голову, как положить руки.

Уместно будет поставить вопрос, почему так следует делать.

Другой ученик рассказывает, как нужно держать ручку: объясняет, в каком положении должен находиться каждый палец правой руки, какие движения будут ею совершаться при письме, какую роль при письме играет левая рука.

Затем учитель обращает внимание детей на положение тетрадей, предлагает положить их правильно и сохранить это положение на протяжении всего урока. Далее учитель объясняет детям, как нужно писать букву *я*.

Прежде всего он обращает внимание детей на отчетливую постановку точки (и ставит ее мелом на доске), потом медленно выписывает малый овал и третий элемент буквы — прямую черту с нажимом и закруглением внизу и соединяет все три элемента в одной точке.

Написав первую букву, он соединяет ее со следующей буквой **я** без отрыва мела тонкой горизонтальной чертой длиной в 10 см. Написав таким способом две-три буквы, учитель предлагает детям сделать то же у себя в тетрадях, разместив на строке 10 букв.

Дети пишут букву **я** с соединительными чертами под счет *раз, два, три и;* слово *и* произносится в момент письма соединительной черты. Учитель внимательно следит за посадкой детей, предупреждая отрывы пера и исправляя движения руки при письме.

После написания учащимися целой строчки буквы **я** учитель обходит столы, быстро просматривает тетради и делает замечания, в чем есть недочеты и как их исправить.

После этого учитель пишет букву **я** на доске с петлевидными соединениями, а дети пишут то же в тетрадях.

Буква **я** дается последовательно, со всеми уже усвоенными детьми соединениями, правильное выполнение которых сообщает письму плавность и ритмичность.

В заключение дети пишут несколько сочетаний с буквой **я**, например: *ня, яй, дя, бя, яд.*

В целях сохранения ритмичности письма при этих сочетаниях точка в букве **я** ставится ближе к последнему основному элементу — полуовалу предыдущей буквы.

Сочетания букв пишутся без отрыва пера, под счет, при соединении тонкими горизонтальными чертами на протяжении целой строки. Учитель точно устанавливает, какое количество сочетаний может быть помещено на строке.

После этого дети переходят к письму буквы **ѣ**. Учитель, используя для наглядности плакат, рассказывает, что буква **ѣ** состоит из овала с нажимом с левой стороны, прямой длинной черты с нажимом и овала с нажимом с правой стороны; показывает детям два способа начертания буквы **ѣ**: каллиграфический, уже известный им ранее, и второй — скорописный.

Ученики знакомятся со скорописным начертанием буквы **ѣ**; делая загибы на овалах и петлю на прямой черте, учащиеся должны понимать, что таким путем достигается безотрывность письма.

Учитель предварительно пишет букву **ѣ** на доске, сопровождая письмо объяснениями, только после этого дети пишут букву в тетрадях. Они ее пишут без отрыва, под счет, последовательно с любыми соединениями (горизонтальными, петлевидными, спиралевидными, комбинированными), следя за тем, чтобы средняя черта буквы могла выдвигаться над строкой кверху примерно на 1 мм.

Затем учитель пишет на доске сочетания букв *фл, фо, фи* и слово *фотография*. Дети пишут их у себя в тетрадях.

Учитель следит за письмом учащихся, вносит необходимые поправки и дает в тетрадях образцы правильного начертания букв.

В заключение урока учитель подводит итоги выполненных упражнений, демонстрирует лучшие работы учащихся класса и, наконец, дает задание на дом.

Домашнее задание (на полстраницы, не больше) выполняется учащимися в особых домашних тетрадях.

Домашние задания могут заключаться в письме основных элементов на протяжении целой строчки без отрыва пера, букв с разными соединениями, сочетаний букв с теми же соединениями, фраз, взятых из литературных источников и фольклора (пословицы, поговорки).

Не следует учащимся разрешать писать одно и то же упражнение больше строчки, потому что многократное повторение притупляет интерес пишущего и ведет к ухудшению качества работы.

---

### *Глава XIII* **ЗАКРЕПЛЕНИЕ НАВЫКА**

В заключение необходимо остановиться на тех общих условиях, которые способствуют сохранению и закреплению навыка правильного, четкого, скорого и красивого письма у учащихся.

Если работа по чистописанию в школе поставлена правильно, то навыки четкого письма у учащихся остаются на всю жизнь. Однако для того, чтобы сохранились эти навыки, учителю чистописания, а затем учителю русского языка IV—X классов необходимо их всемерно поддерживать и закреплять. В противном случае навыки чистописания, на которые затрачен огромный труд, постепенно и незаметно ослабнут.

Под закреплением навыков по чистописанию учитель должен понимать: 1) сохранение правильной посадки при письме, правильного положения тетради, держания ручки; 2) соблюдение рациональных координированных движений кисти, пальцев и предплечья; 3) соблюдение общеустановленных начертаний букв и способов их соединения; 4) дальнейшее развитие основных качеств письма, придающих всему почерку цельный, законченный характер.

Главная причина ухудшения почерка заключается в том, что учащиеся, нередко по собственной инициативе, а чаще по заданиям учителя, выполняют письменные работы в очень короткие сроки. Естественным следствием этого бывает быстрое утомление и ослабление мышечной деятельности, выражающееся главным образом в измененной посадке учащегося. Ученик сгибается и ищет опоры в руках, раздвигает их и в конечном счете почти полужелит на столе, склонив низко голову. Вместе с тем предплечье, придавливаемое корпусом, утрачивает всякую подвижность, пальцы теряют гибкость, движения руки становятся недостаточно ритмичными. Все это ведет к деформации букв, письмо получается небрежное.

При повторении подобных случаев небрежность письма становится привычным явлением; первоначальная четкость и красота почерка с течением времени утрачиваются.

В связи с этим возникает естественный вопрос о размерах письменных работ. Исходя из грубого подсчета количества

слов, а не букв, нужно считать предельной нормой для I класса — 25—30 слов; для II класса — 50—60 слов; для III класса 70—80 слов; для IV класса — 90—100 слов за учебный час.

Учитель должен всегда требовать от учащихся правильной посадки, добиваться правильного начертания букв, так как всякое отклонение от норм ведет к неразборчивости почерка.

Для примера остановимся на отклонениях при написании строчных букв I группы.

Смешение букв *т* и *ш* получается обычно в „острых“ почерках при неотчетливо выведенных закруглениях. Пишущий эти буквы одинаково прибегает для их различения при чтении к подчеркиванию буквы *ш* и проведению черты над буквой *т*. Для предупреждения этого учитель должен требовать от учеников отчетливого закругления этих букв вверх и вниз, одобряя хотя бы и некрасивые, но более широкие закругления и бракуя заостренные черты в верхних и нижних закруглениях.

Смешение букв *и*, *п*, *н* доходит до того, что все три буквы многими пишутся одинаково. Во избежание этого следует требовать от учеников правильного письма черты с закруглением вверх в букве *п*, двух черт с закруглением вниз в букве *и* и в особенности четкого написания второго элемента буквы *н* — волнистой черты с нажимом посередине.

В письме буквы *р* на практике установился отрыв пера после первого элемента — удлиненной черты с нажимом. Настаивать на безотрывном письме этой буквы не следует. Зато нужно пресекать письмо второго элемента в виде полуовала, так как это только вызывает замедление темпа письма.

Наибольшие недостатки в письме строчных букв II группы происходят оттого, что точка в буквах *л* и *м* ставится неотчетливо и высоко, и они, в конечном итоге, сближаются по форме с буквами *и* и *ш*. Это объясняется тем, что учитель при изучении букв *л* и *м* не показал учащимся, как делать точку, а при письме под такт пропустил счет на нее.

Буква *ц*, при неотчетливом изображении петли, часто в почерках превращается в *у*, а *щ* — в слог *гу*. Это обусловлено неправильным усвоением написания петли в период обучения. Нужно учить писать этот элемент отдельно от предшествующего, начинать его не над линией строки, а на нижней линии строки, чтобы учащиеся умели четко выписывать узелок тремя последовательными движениями: вверх, вниз и снова вверх.

Буква *ы* нередко пишется с таким слабо выраженным узелком, что ее легко можно принять за *и* и слово „быть“ становится похожим на „бить“.

Буквы III группы искажаются преимущественно в соединениях. Особенно распространено непосредственное соединение буквы, начинающейся точкой вниз (*л*, *м*, *я*) с предшествующими овалами (*о*, *ю*, *б*), так что нередко буква *о* превращается в букву *а*.

Для предотвращения таких искажений нужно добиваться, чтобы ученики присоединяли к букве **о** буквы **л**, **м** и **я** при помощи короткой соединительной черточкой.

Буква **ю** из-за того, что не выписывается как следует волнистая линия с нажимом посередине, превращается в слог **го**.

Во многих почерках наблюдается крайняя беспомощность пишущего в соединении букв **о**, **ю**, **б** с последующими буквами. Часто пишущий просто оставляет пустое пространство (разрыв), изредка прибегает к помощи точки с вогнутой чертой и почти никогда не пользуется нижним соединением. В почерке с подобными недостатками отсутствует связность. Это замедляет темп письма.

Буква **д** искажается разными способами, но чаще всего так, что от второго элемента остается одна петля, которая непосредственно выходит из нижней части овала.

Буква **я** в процессе деформации изменяется в **е** и даже в **и**. Это объясняется неотчетливым изображением точки или пропуском ее.

При письме букв IV группы наблюдаются следующие искажения: буква **с** с неотчетливой точкой превращается в **е**, а **е** из полуовала изменяется в прямую с закруглением внизу.

Буква **и** деформируется в **г**; букву **ъ** иногда невозможно отличить от **ь** ввиду неясного начертания начального узелка.

Букву **в** чаще всего пишут изолированно, не связывая ни с предыдущими, ни с последующими буквами того же слова. Во многих почерках это вызывает перерыв письма. Поэтому учителю нужно сосредоточить внимание на соединениях буквы **в** с другими буквами. Писать ее закрытой следует только в конце слов и перед буквами, начинающимися точкой; в остальных случаях нужно применять узелок с соединительной чертой.

Письмо букв V группы (**э**, **з**, **х**, **ж**, **к**) также требует тщательного контроля со стороны учителя.

Буквы **э** и **з** ввиду их редкого употребления в большинстве почерков сохраняют свой устойчивый, определенный вид и не смешиваются с другими буквами.

Совсем иное происходит с буквой **ж**. В почерках многих людей она превращается в **ш**.

Из вышесказанного видно, что одна из основных причин деформации букв заключается в неправильном письме дополнительных элементов и соединительных черт.

Главный недостаток при письме заглавных букв заключается, во-первых, в упрощении их написаний до того, что они перестают отличаться от строчных, и, во-вторых, в таком уменьшении их размера, что они уже не выполняют своего назначения в графике и не организуют текста.

Чаще всего ученики разучиваются писать заглавные буквы **Г**, **Ч**, **О**, а буквы **Л**, **М**, **А** пишут, начиная не снизу, а сверху, — т. е. нерационально; буквы **Х**, **Э**, **У** дети пишут часто без

начальных закруглений (завитков). Нередко средний элемент букв в почерках учащихся превращается из пламевидной в прямую черту. А второй элемент в букве **П** (**Л**) и третий в букве **Т** пишутся часто короче первого (пламевидной черты) почти вдвое. Этим искажается начертание букв.

Вопрос о том, как бороться с отклонениями от норм в почерке детей, в практике советской школы разрешается следующим образом. Учитель при оценке любой работы, будь это диктант, сочинение или какой-либо другой вид письменной работы, требует от учеников аккуратного ее выполнения и снижает учащемуся отметку за неряшливость или искажение букв (например, за написание **т** вместо **т**). Затем, при выдаче тетрадей и при

анализе письменных работ учитель останавливается на их каллиграфии и указывает конкретно, какие буквы написаны отдельными учащимися неправильно и какие соединения сделаны неверно.

Наряду с этим, учитель выписывает в ученической тетради букву или соединение букв в их правильной форме, а на дальнейших работах ученика проверяет выполнение своих указаний.

К общешкольным мероприятиям, улучшающим качество почерков и приучающим детей к аккуратному ведению тетрадей, относятся: 1) установление каллиграфического режима в школе; 2) проведение в году одного-двух конкурсов на лучшую тетрадь с выставлением для всеобщего обозрения лучших по каллиграфии тетрадей; 3) выпуск школьных стенгазет и всякого рода объявлений, написанных не печатным шрифтом (от руки), а красивым, каллиграфическим почерком.

Но, без сомнения, главным фактором, обеспечивающим выработку хорошего почерка учениками и оберегающим его от дальнейшей порчи, является четкое, красивое письмо самого учителя прежде всего на доске, а затем и во всех других записях, например, в извещениях родителей, в рецензиях на ученические работы и проч. Известно, что многие ученики настолько привыкают к манере письма своего учителя, что их почерки становятся похожими на его почерк. Дети очень наблюдательны и восприимчивы к графике, и следует использовать этот фактор, чтобы добиться лучших результатов в чистописании. Успех дела зависит от самого учителя.

Примерный каллиграфический режим школы может быть установлен в таком виде.

1. Письменные работы по всем предметам выполняются учащимися в тетрадях, за исключением контрольных работ, которые проводятся со специальными целями (например, по предложению РОНО, ГорОНО, на экзаменах; эти работы выполняются на отдельных листах).

2. Тетради по всем предметам оформляются одинаково: каждая тетрадь должна быть надписана, иметь поля шириною в два пальца (3 см) и содержать установленное по стандарту количество листов.

Надпись на тетради должна быть такова.

Тетрадь

по ... (название предмета) учени<sup>ка</sup><sub>цы</sub>

... класса ... школы

такого-то

3. Как классные, так и домашние работы выполняются чернилами одного цвета, предпочтительнее черными.

4. Пишут ученики ручками установленного образца: длиною в 15 см и толщиной в 0,8 см. Употребление коротких, цельно-металлических или утолщенных ручек воспрещается.

5. При письме учащиеся должны соблюдать установленную посадку, т. е. сидеть, не наклоняя низко голову, правильно держа ручку и положив наклонно тетрадь.

6. Письмо должно быть наклонным, с углом наклона в 60—65°, с нажимом, с правильной постановкой пера. Пользоваться при письме можно только острым пером, лучше № 86, и ни в коем случае не применять пера „рондо“ и вообще перьев с тупым концом.

7. Начертание всех букв должно соответствовать установленным Министерством просвещения образцам.

8. При письме не допускаются подчистки, применение резинки. Следует просто зачеркнуть неправильно написанное и аккуратно надписать сверху.

9. Применение черновиков допускается только при решении контрольных задач и при письме сочинений, причем и черновики должны быть написаны четко.

10. Каждую работу следует соответствующим образом оформить, т. е. в начале работы указать дату, написать заглавие, расположив его в середине особой строки.

11. При письме нельзя допускать никаких сокращений слов; например, нельзя писать *т. к.* вместо *так как*, *уч-цы* вместо *ученицы* и т. п.

12. Все строки должны начинаться на одинаковом расстоянии от края страницы и заканчиваться у границы поля.

13. Для исправления ученических письменных работ учитель пользуется только красными чернилами.

Все исправления делаются четко и разборчиво; цифры отметок пишутся в точном соответствии с установленными образцами.

14. Все записи на доске во время урока производятся четко, ровными строчками и буквами установленного образца. Преподаватель следит не только за качеством написания слов и чисел, но и за расположением материала на доске.

15. Всякого рода объявления, вывешиваемые в школе, а также заметки и статьи в стенгазетах должны оформляться с соблюдением основных требований каллиграфии.

## Глава XIV ИСПРАВЛЕНИЕ ПЛОХИХ ПОЧЕРКОВ

Правильное, методически обоснованное преподавание, высокое качество письма самого учителя обеспечивают выполнение программы по чистописанию Министерства просвещения, и учащиеся к концу III класса приобретают навыки правильного, красивого скорописного почерка.

Но, к сожалению, на практике учитель нередко встречает плохие, запущенные почерки, которые являются серьезной помехой для дальнейшего обучения детей. А исправление запущенных почерков принадлежит к одному из труднейших вопросов в методике чистописания, и к разрешению его надо подходить чрезвычайно осмотрительно.



Рис. 43.

Прежде чем приниматься за исправление почерка, учителю нужно подробно выяснить его недостатки.

К наиболее распространенным недостаткам почерков учащихся надо отнести неразборчивость почерка, которая связана с искажением отдельных букв; однако наблюдаются случаи, когда деформация касается не одной-двух букв, а распространяется на большинство букв рукописного алфавита, т. е. захватывает почерк в целом.

В почерке отдельных учащихся буквы имеют неодинаковую высоту и разный наклон (рис. 43). Это нарушает ритм письма, затрудняет чтение и понимание написанного.

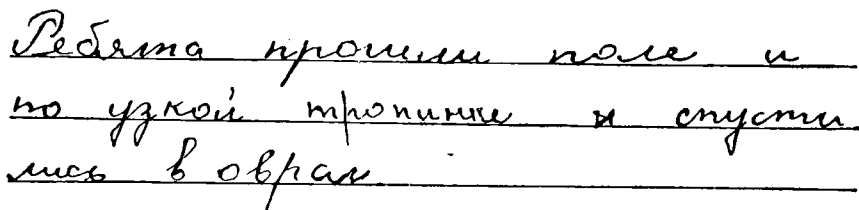
В почерке других учащихся иногда совершенно отсутствует нажим или он неравномерно распределяется по прямым чертам и овалам. Как следствие этого, почерк в целом становится нечетким (рис. 44).

Типичный недостаток почерка — мелкий размер букв, иногда до 1 мм. Чтение столь мелкого письма затрудняет не только близорукого, но и человека, обладающего нормальным зрением. Подобный почерк нередко служит причиной порчи зрения самого пишущего.

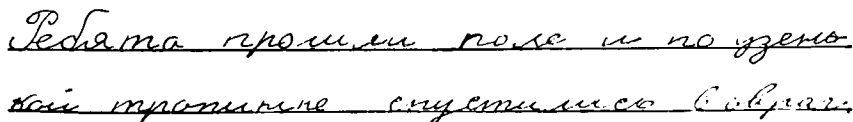

Ребята прошли поле и по узенькой тропинке спустились в долину.

Рис. 44.

Наконец, организованность и четкость почерка может нарушаться чрезмерной сгущенностью букв (рис. 45).

К сожалению, этот недостаток иногда культивируется самой системой обучения скорописи, применяемой некоторыми учителями.

Таковы основные нарушения четкости и разборчивости почерка.

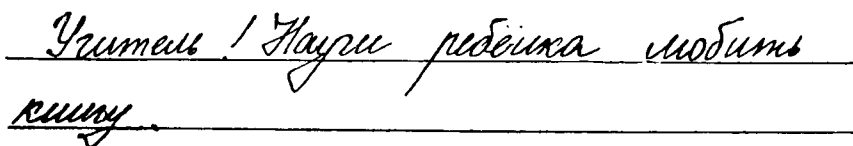

Учитель! Пауки ребёнка любить кину.

Рис. 45.

Нерациональность, а следовательно и медленность письма обуславливаются:

1) чрезмерно крупным размером букв, нередко достигающих 6 мм в высоту. Это приводит к удлинению пути движения пера, к затрате лишнего времени;

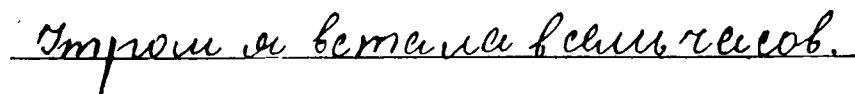

Троим я ветки в семь часов.

Рис. 46.

2) наличием разрывов между буквами. Иногда этот недостаток становится настолько значительным, что письмо в конце концов превращается в рисование букв. Такой почерк представляет собой нарушение самого принципа скорописи, а исправление его является делом крайне трудным (рис. 46);

3) слишком сильным и неравномерным нажимом, который также приводит к нарушению и искажению почерка;

4) наличием в почерках отдельных учащихся изломов в нижних закруглениях прямых черт, что приводит к нарушению стиля письма (рис. 47).

Красоту почерка нарушают неправильное начертание заглавных букв, широкие закругления в прямых чертах, наличие углов вместо закруглений (рис. 48).

Очень часто причины плохого почерка заключаются в неправильной посадке, в неумении держать перо или сохранять наклонное положение тетради при письме.

Например, часто встречаются почерки с отсутствием нажима или с нажимом на закруглениях. Это зависит от того, что пишущий ставит перо не прямо, а боком. Нередко в почерке

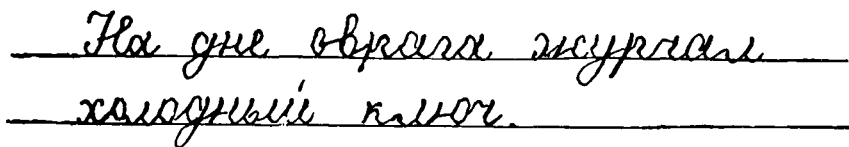

На дне оврага журчал  
холодный ключ.

Рис. 47.

отсутствует одинаковый наклон букв только потому, что пальцы приближаются к кончику пера. Наконец, при неустойчивости посадки и почерк отличается неустойчивостью и колебаниями в наклоне и высоте букв.

На почерк также оказывают неблагоприятное влияние как очень толстая, так и короткая ручка, применяемая при письме, а также тупое перо.

Следует отметить, что изменение условий письма отражается на улучшении почерка не сразу. Наоборот, на первых порах, после исправления посадки, замены ручки и т. д. учащийся будет

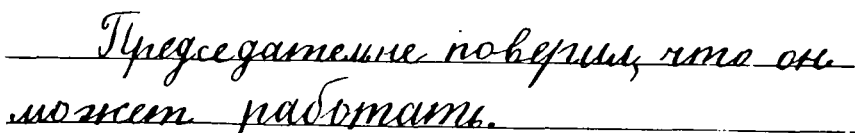

Председательше поверим, что он  
может работать.

Рис. 48.

испытывать некоторую неловкость, и только в дальнейшем, привыкнув, он заметит, что писать ему стало легче, удобнее и письмо его приобрело свободу, непринужденность.

Нередко ухудшение почерка обуславливается плохим зрением ученика, его близорукостью. В этом случае ребенка необходимо направить к врачу-окулисту.

Выяснив причины плохого почерка у учащегося, учитель должен продумать методы его исправления.

В старое время выдвигались различные способы исправления почерков.

А. Шмидт, например, считал, что исправлять почерки учащихся надо копировальным методом, путем многократной обводки каллиграфически исполненных текстов в прописях особыми чер-

нилами, легко смываемыми смоченной губкой. Методист С. Флоринский считал, что для исправления почерка нужно воспроизвести весь школьный курс чистописания и т. д.

В практике советской школы применяются различные методы исправления почерков. Эти методы зависят от того, чем вызвана порча почерка и насколько она глубока.

Главная причина плохого почерка — беспорядочность занятий учащегося по чистописанию. Поэтому исправление почерка нужно вести путем организации систематических занятий.

Если почерк совершенно искажен и в нем отсутствуют правильное начертание букв, стандартный наклон и нажим, ученику необходимо пройти заново весь курс чистописания, начиная с подготовительных упражнений и письма в тетрадях № 1 всех строчных и прописных букв в генетическом порядке.

При тренировочных упражнениях учитель естественно обращает особое внимание на письмо тех букв, которые подверглись большему искажению.

Исправление почерков, в которых отсутствует правильный нажим и искажены начертания прямых черт и овалов, необходимо начинать с письма букв и слов (см. гл. IX. Письмо в период обучения грамоте и гл. X. Уроки чистописания в I классе (второе полугодие)).

Если в почерке, подлежащем исправлению, начертание всех букв делается правильно, можно не повторять первый этап обучения, а следует начинать с письма по двум линейкам с частыми косыми линиями. Таким путем исправляются неправильный наклон букв, неодинаковая высота букв и неправильные соединения в словах (см. гл. XI. Уроки чистописания во II классе).

При исправлении почерка с разрывом между буквами главное внимание нужно сосредоточить на соединениях букв, которые должны изучаться и применяться в той же последовательности, как это делается при обучении чистописанию во II классе.

В целях быстрого усвоения правильных способов связи букв нужно последовательно повторить все типы соединений строчных и заглавных букв в словах (см. об этом на стр. 91).

Одновременно нужно воспитывать у учащихся с запущенным почерком чувство глазомера и ритма, требовать от них соблюдения установленных промежутков между элементами, буквами и словами.

Для закрепления стандартного, единообразного наклона при письме очень большое значение имеют упражнения, развивающие правильные координированные движения пальцев, кисти и предплечья.

Воспитание ритма достигается при помощи систематических упражнений и легче всего путем письма в тетрадях № 3.

Упражнения необходимо проводить небольшими дозами, обязательно под контролем учителя, который должен организовать не только свободное письмо, но и письмо под такт.

На этом этапе обучения одинаковая высота букв гарантируется горизонтальными линиями; однообразный наклон корректируется при помощи редких наклонных линий, а равномерность интервалов будет подготовлена предшествующей ступенью обучения.

В результате одновременного соблюдения всех этих требований почерк ученика будет выправляться.

Перейдя к тетради № 4 по двум линейкам без наклонных, учитель проверяет прочность выработанных навыков у учащихся. Письмо проводится под более быстрый счет. Этим самым ученик готовится к переходу на скоропись.

Упражнения в скорописи (см. гл. XII. Уроки чистописания в III классе) будут содействовать выработке быстрого темпа письма.

Этот этап особо важен для исправления таких почерков, в которых существенным недостатком является или крупный размер букв, или отсутствие связей между буквами или неодинаковые интервалы между буквами. Из-за этих недостатков развивается неравномерный, неправильный нажим и появляются изломы в закруглениях, которые характерны для крупных почерков.

Курс скорописи лучше всего проводить не в виде заданий, выполняемых учащимися дома, а в форме контролируемого учителем письма под счет, с ускорением его по мере прохождения отдельных групп букв.

Очень часто ставится вопрос о продолжительности занятий по исправлению почерка. Но ответить на этот вопрос очень трудно, потому что продолжительность работы будет зависеть и от степени испорченности почерка, и от способностей и прилежания учащегося, и, наконец, от активности и интенсивности работы учителя.

Очень важным условием при исправлении почерка является контроль учителя за всеми письменными работами учащегося.

В качестве пособия для самостоятельных упражнений могут быть использованы школьные прописи, но с обязательной дозировкой и проверкой всех выполняемых учеником работ.

---

ПРОПИСИ ПО ЧИСТОПИСАНИЮ,  
ИЛЛЮСТРИРУЮЩИЕ СОДЕРЖАНИЕ  
И ПОРЯДОК ЗАНЯТИЙ  
В I, II И III КЛАССАХ





3. ai yu ea ul oa ra

4. or ob rou or or

5. oo ore ore rouc

6. gb gb ym zr

7. cy em pr

o o ll u o ll ll u

o u o ll u u

o ll u A A A

l A A A A A

o o o o o o

o o o o o o

Q Q C M U Y

S L L S P R S

O H S S S S S

2 3 B

4 S S S S S

S S S S S S

S S S S S S

1 2 1 4 7 7

3 3 3 3 5 5

6 6 6 9 9

7 7 8 8

ВТОРОЙ КЛАСС

Неправильно

пиши

пильщик

улы

глас

молоко

снег

свежий

шля

вьюн

балаж

изобрёл

Правильно

пиши

пильщик

улы

глас

молоко

снег

свежий

шля

вьюн

балаж

изобрёл



ууу у иу ут ту ну ур  
ур ну ур уу уии уру-  
ии урут тур урунт  
тру прут шур и и  
л л л л л л л л  
н л у л лу ннн т л л  
ннн шнннн нул л  
л л л л у л шул л  
шлн шлр s s s s



патриот лалпа роцца

дуу д др др дл ду уд

гу один тогда дуна

ю ю юш, ою юог юон юла

б би бу бы об ба бью

борьба будни биль оба

я ят яд ня яш

мя дя ря цапля пламя

фр фр фл фото футбол

р р р е ет еи еи, еи ге  
лето генерал офицер  
ся сп ел сл ус со сло  
ла л л, в в вu вy вm  
вl во ве вя ива вемви  
оврал весло р ру что  
чл ча чу честь число  
перь ил ь ь свел обчём  
объявил ь ь это поэт

жо хр хл лок хата

уха и ж же еж жи

жу уж хижина чиж

жнец жеса з з зи

зи зв зо зима жизнь

к к км кл кс кв кр

класс кузнец келм

картина корзина

урожай свет клин

Handwritten cursive practice on a six-line staff. The first line contains a series of dots. The following four lines feature continuous, rhythmic cursive patterns: a series of sharp peaks and valleys, a series of rounded humps, a series of connected 'u' shapes, and a series of connected 'm' shapes. The fifth line contains a series of connected 'r' shapes.

Handwritten cursive practice on a six-line staff. The first line contains a series of connected 'n' shapes. The second line contains a series of connected 'u' shapes. The third line contains a series of connected 'm' shapes. The fourth line contains a series of connected 'z' shapes. The fifth line contains a series of connected 'p' shapes. The sixth line contains a series of connected 'pu' and 'up' shapes.

н н н н н н н н н н  
 у у у у у у у у у у  
 и и и и и и и и и и  
 уш и гунт шнур прут  
 л л л л л л л л л л  
 м о м о м о м о м о

м и л м л т л у л у л м у  
 м и р м и л м и и т м и н п  
 ш ш ш ш ш ш ш ш ш ш  
 ш ш ш ш ш ш ш ш ш ш  
 ш и ш и р и т и у и м и ш и  
 ш и ш и т п и ш и т ш п р и ш

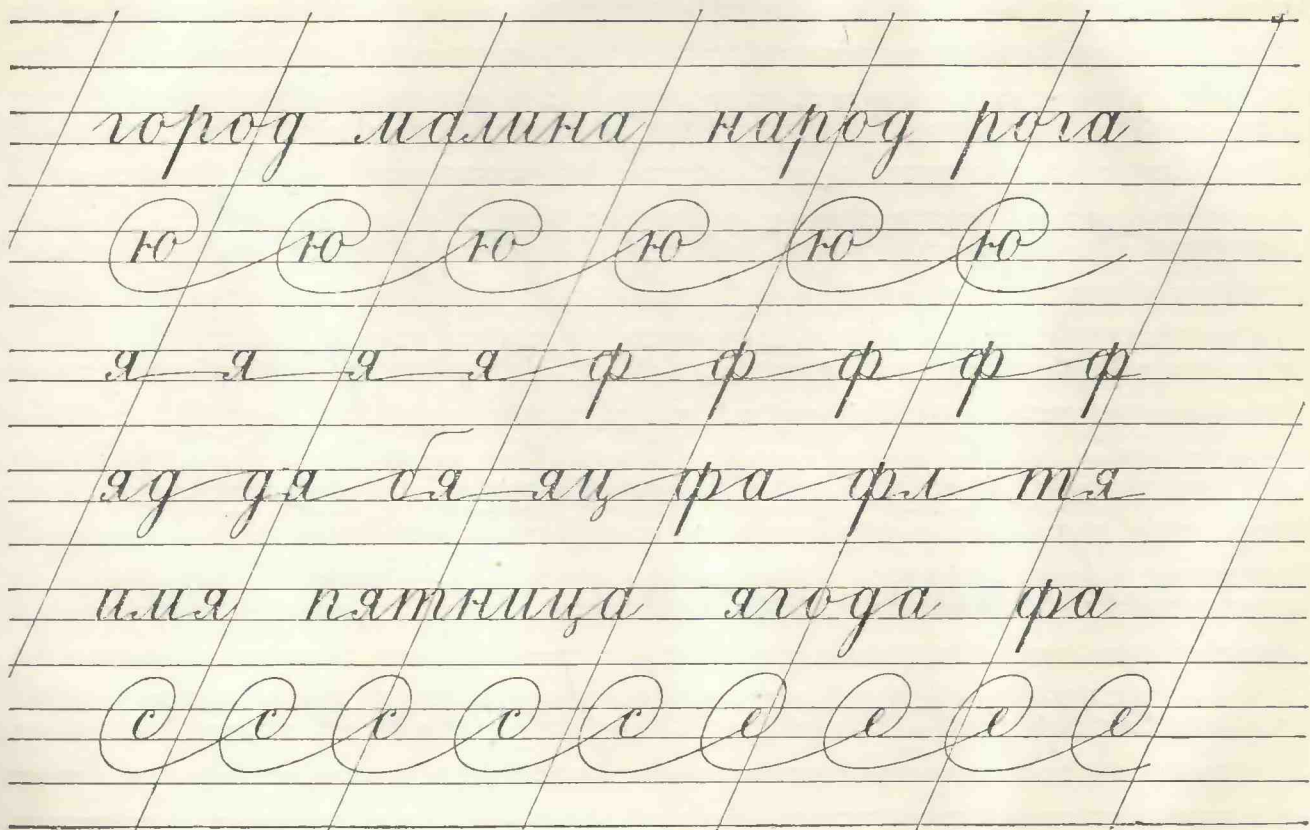
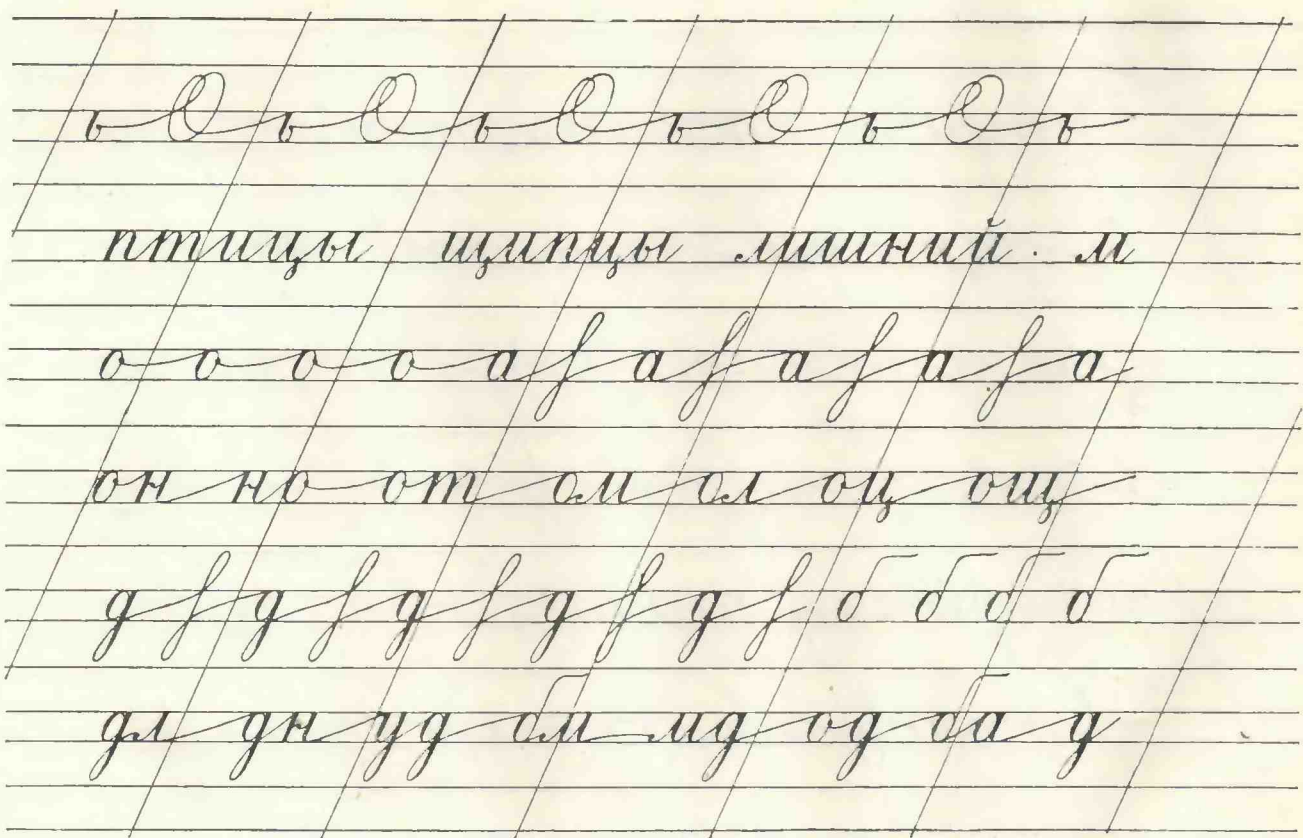

ел мерсиусосоос  
 село мебель лагерь пионер  
 я я я я я я я  
 ъ ъ ъ ъ ъ ъ ъ ъ ъ ъ  
 в в в в в в в в в в  
 ел вси ер вс ве ва во ва

деревня четверг суббота  
 э э э э э э э э э э  
 х х х х х х х х х х  
 ж ж ж ж ж ж ж ж ж ж  
 жи хл эт ха эх жл ж  
 з з з з з з з з з з

к к к к к к к к  
 ку кл ка зл зо зя ке к  
 картофель корзина костёр  
 облако рассказ орех язык  
 фабрика трактор костюм  
 коллектив клин жеребёнок

/ / У Уменьш Ш Шура / / У Уна  
 Ш Шорс Ч Чкалов / / А Алов  
 М Москва / / А Артек С Сталин-  
 град О Одесса / / Я Яворус С Холм  
 ° О О Елец / / Э Э Эя / / Я Я Ята  
 / / С С Ш Шугун / / У У Ура

Н Н Нева Т<sup>и</sup> Киров С<sup>о</sup> С<sup>о</sup> Гусев  
 Т<sup>о</sup> Ю Юля С<sup>о</sup> В Волга С<sup>о</sup> Т  
 Гори М<sup>о</sup> П Пушкин М<sup>о</sup> М  
 Смолень С<sup>о</sup> Б Барнаул С<sup>о</sup> Ф  
 Фрунзе С<sup>о</sup> Д Днепр

1	4	7	6	9	3	3	5	2	8	0
18	42	75	69	38	85	153				
$3 + 5 = 8$										
$6 - 4 = 2$										
$2 \times 3 = 6$										

ТРЕТИЙ КЛАСС

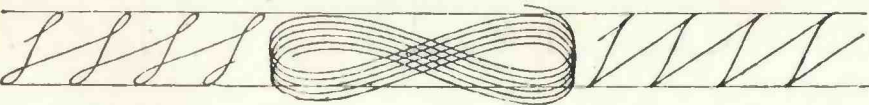
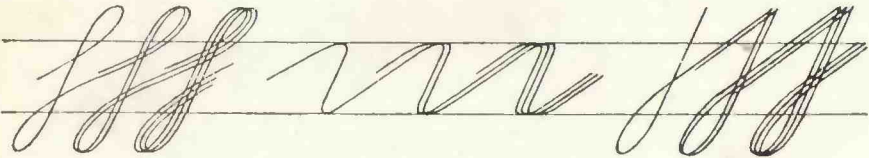
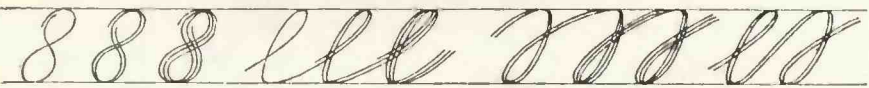
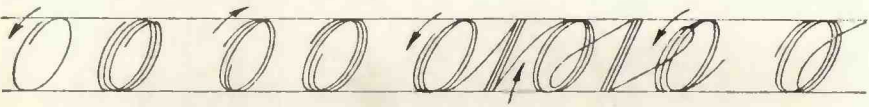
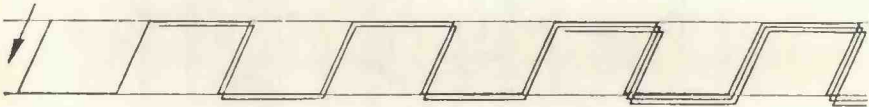
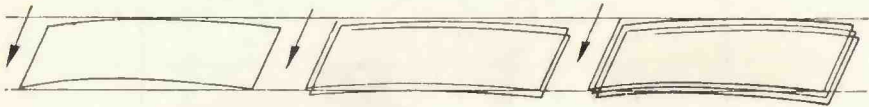
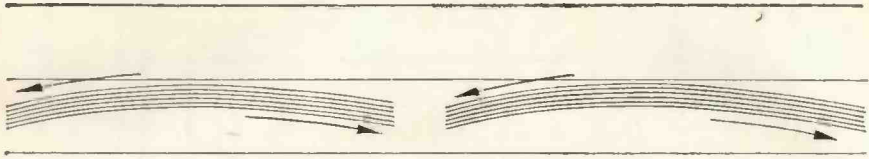

Handwritten cursive practice on ruled lines, showing various letter forms and combinations:

Line 1: A continuous series of connected 'm' or 'n' shapes.

Line 2: A continuous series of connected 'm' or 'n' shapes.

Line 3: A continuous series of connected 'm' or 'n' shapes.

Line 4: A continuous series of connected 'm' or 'n' shapes.

Line 5: A continuous series of connected 'u' shapes.

Line 6: A continuous series of connected 'ul' shapes.

Line 7: A continuous series of connected 'uz' shapes.

Line 8: A continuous series of connected 'il' shapes.

Line 9: A continuous series of connected 'fn' shapes.

Line 10: A continuous series of connected 'ml' shapes.

Line 11: A series of connected 'un' shapes, followed by 'um', 'mu', 'uu', 'uu', 'nu', 'urur', and 'rm'.









зи из зо оз за аз уз зу зе эз зи из за  
 ез зл зм зр зс зб зв зг зр зл зм  
 зима роза размер железо газ замб  
 к к к к к к к к к к к к к к к к  
 к о к о к о к о к о к о к о к о к о  
 кт кт кт кт кт кт кт кт кт кт кт  
 ки ик ка ак ок ко ек ке кл ук ку  
 км кн кр кк ке ек кв кк кт тк км  
 ткач закон казак океан китель  
 1 1 1 1 4 4 4 4 4 7 7 7 1 4 4 7

У Иван Урина Ш Шура Шуя  
 Ч Чапаев Чкалов Черныгов Чехов  
 Ц Цна Щербаков Щорс Щорс  
 Что посеешь, то и пожнешь.  
 А А А Ангара Алексей Арктика  
 Л Ленин Ломоносов Лермонтов  
 М Москва Молотов Минск М  
 Ленин - великий вождь трудя-  
 щихся всего мира.  
 Мы наш, мы новый мир построим.

С Сталинград Смоленск Саратов  
 О Омск Ока Одесса Онега Обь  
 Э Эмба Эльбрус Х Хабаровск  
 Е Е Елена Ереван З Зина Зоя  
 Я Яков Яна Якутск Январь  
 Сталин - наша слава боевая.  
 Храбрость города берет.

Ш Ш Ш Ш Мданов Мена  
 Н Н Нева Некрасов К Кировск  
 У Ура Ульяна Ю Ю Юрий  
 Р Рига Радищев В Волга Вася  
 Жизнь Ленина - неустанная, кипучая  
 работа. Киров - любимый сын со-  
 ветского народа. Рожь две недели  
 колосится, две недели наливается,  
 две недели поспевает. Век живи,  
 век учишь.

Ф Фрунзе Федор ГГ Гори Глинка  
И Исков Шула Моля Б Бендеры  
Д Дон Днепр Голову отдай, а  
тайну никогда. Правда светлее солн-  
ца. Труд кормит, а лень портит.  
Да здравствует наша славная Ро-  
дина! Береги социалистическую соб-  
ственность

1 11 4 14 7 17 11 14

3 13 43 73 31 34 37

3 13 43 73 31 34 37

5 15 45 75 35 51 54 57

6 16 46 76 36 61 64 67

9 19 49 79 39 59 69 91

2 12 42 72 32 52 62 92

8 18 48 78 38 58 68 98

N<sup>o</sup>1 N<sup>o</sup>2 N<sup>o</sup>3 §4 §5 §6

10 20 30 40 50 60 70 80 90

100 200 300 400 500 600 700

I II III IV V VI VII VIII IX X C D M

---

**ПРОПИСИ ПО ЧИСТОПИСАНИЮ,  
ИЛЛЮСТРИРУЮЩИЕ СОДЕРЖАНИЕ  
И ПОРЯДОК ЗАНЯТИЙ  
В I, II И III КЛАССАХ**

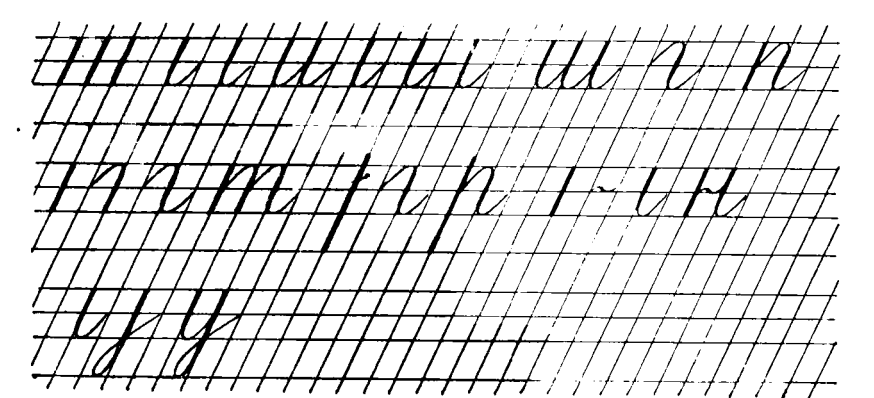
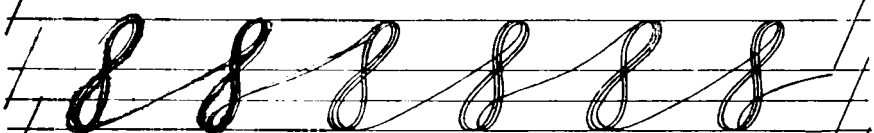
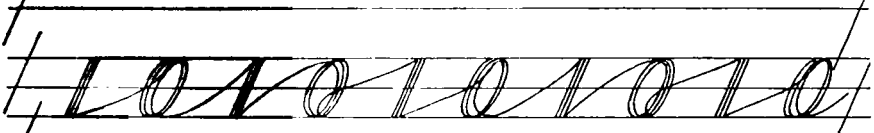
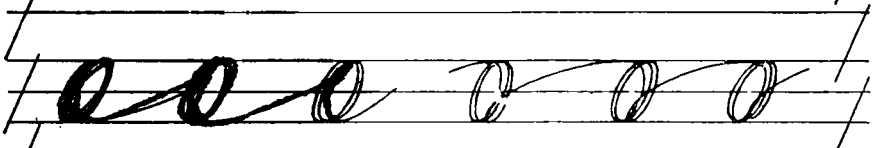
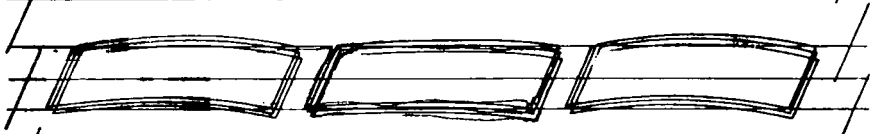
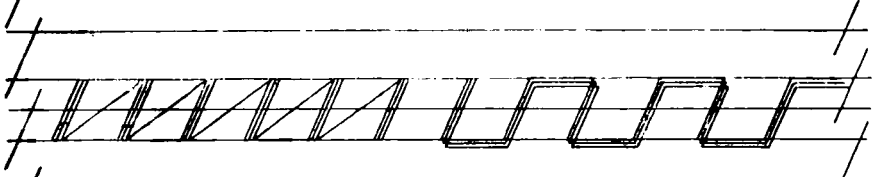
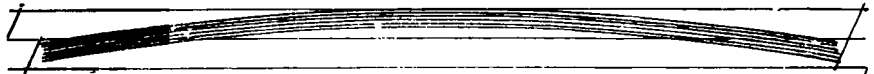



3. ал ум ея ил ая ъя

4. он ов ющ ош ос

5. оо ре ре южс

6. дв дв ум зр

7. оу эт рр

о о и и и и и

о и и и и и и

о и и и и и и

и и и и и и и

о о о о о о о

о о о о о о о



Неправильно

пиши

пишущив

уши

глас

малоно

снег

свежий

имя

вьюн

балаш

изобрёл

Правильно

пиши

пишущив

уши

глас

молоко

снег

свежий

имя

вьюн

балаш

изобрёл

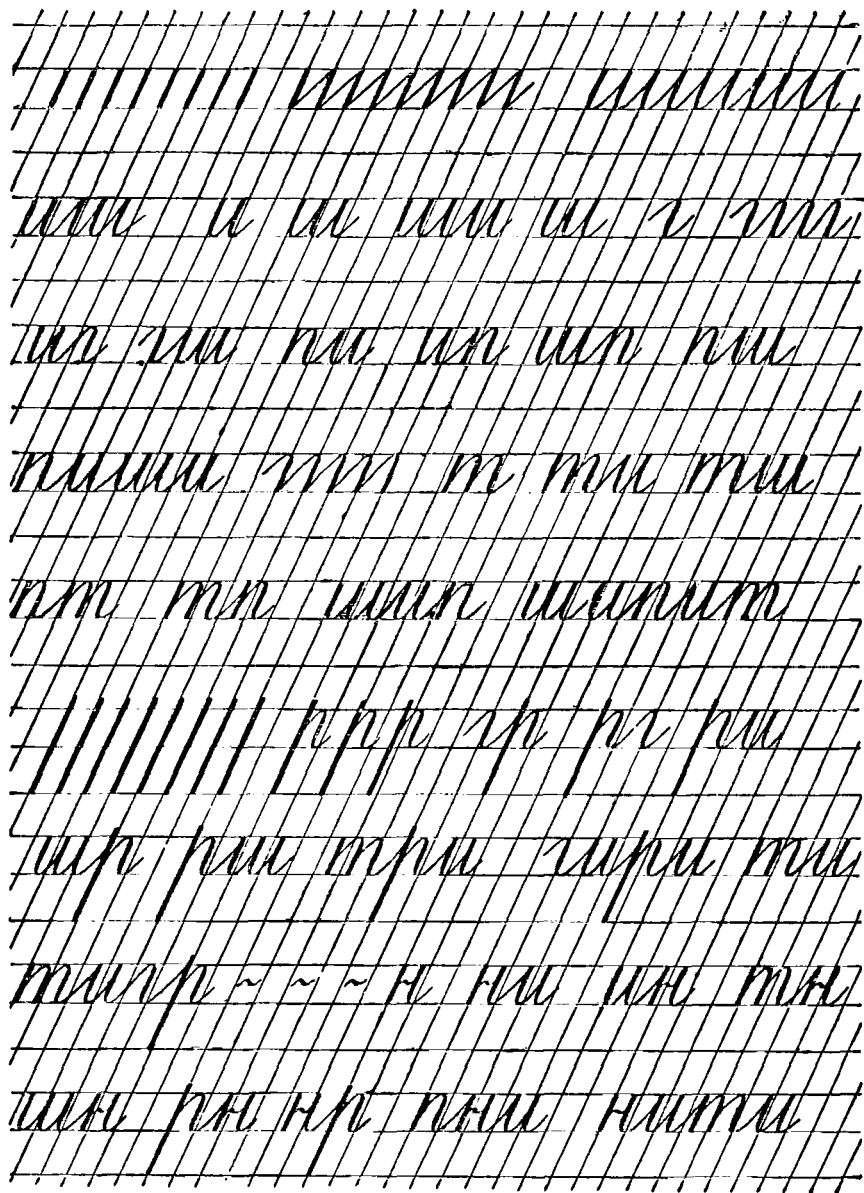

ууу у уу ут ту ну ут  
ур ну ур зу уши зу-  
ши зурт тур зурит  
туру прурт шурт и  
а а а а а а а а а а  
на уа ау паша та м  
наш машай пуш м  
ша ша шу уа шуш м  
шаш шур ш ш ш ш



патриот лама роцца

дуу ду ди ди ди ди ди

ид один тогда дуна

ю ю ющю ою юог юон юола

бу бу бу бу бу бу бу

борьба будни бумь оба

я ят яд ня ящю

мя дя ря цапля пламя

фо ф фи фото футбол

р р р е ет еи еи, еи те  
лето генерал, офицер  
ся еи еи еи еи еи еи  
ла л л л, л л л л л л  
л л л л л л л л л л  
обрат весло, р р что  
л л л л л л л л л л  
речь ии ии, ии ии ии ии  
объявил ии это поэт.

жо хо хр хл мох хата

уха Ү ж же еж жи

жу уж хижина жжж

жнень жжжа з з зз

зл зв зо зима жизнь

ГҮ Ү В Вл Вл Вл Вл Вл

класс вузень велл

картина корзина

урожай свет вилн

A handwriting practice sheet featuring a grid of horizontal and slanted lines. The slanted lines are parallel to each other and intersect the horizontal lines, creating a series of slanted rectangular boxes. The page contains five rows of rhythmic patterns, each consisting of a series of connected, slanted, wave-like shapes. The first row consists of a series of small dots. The second row consists of a series of connected, slanted, wave-like shapes. The third row consists of a series of connected, slanted, wave-like shapes. The fourth row consists of a series of connected, slanted, wave-like shapes. The fifth row consists of a series of connected, slanted, wave-like shapes.

n n n n n n n n n n

un nu uu uu uu uu nu

m l m l m l m l m l

m j m j m j m j m j

p p p p p p p p p p

pu up mu um mpu upu

н н н н н н н н н н

у о у о у о у о у о

и н и н и н и н и н

уши унит шнур прут

л л л л л л л л л л

м о м о м о м о м о

u u u u u u u u u u

u u u u u u u u u u

u u u u u u u u u u

u u u u u u u u u u

u u u u u u u u u u

u u u u u u u u u u

ь о о о о о о о о

птицы щипцы шинный м

о о о о а а а а а а а

он но от ом ол оу оу

д д д д д д д д б б б б

дл дн уд бл мл од ба д

город мамна народ рога

ю ю ю ю ю ю ю

я я я я ф ф ф ф ф

яд дя бя яц фа фл тя

амя пятница ягода фа

е е е е е е е е е



деревня четверг суббота

з з з з з з з з з з з з з з з

х х х х х х х х х х

ж ж ж ж ж ж ж ж ж ж

жж хл жт ха жх жл ж

з з з з з з з з з з з з з з з

к к к к к к к к к

ку кл ка за зо зя ке к

картофель корзина костёр

облава рассказ орех язык

фабрика трактор костюм

коллектив клин жеребёнок

И Ильмень Ш Шура , Ъ Ъна  
Ш Шорс Ч Чкалов С А Аовов  
М Москва А Артек С Сталин-  
град О Одесса Д Д Дьбрус С Колл  
Е Елемь З З Зоя С Я Ята  
С М Муци С У Ура

И Н Нева Т Кирова С П Ржев  
 С О Ю Юля С В Вола С Т  
 Горы М П Пушкин М П  
 Смоленск С Б Барнаул С Ф  
 Дружба С Д Днепр

1 4 7 6 9 3 3 5 2 8 0

18 42 75 69 38 85 153

$$3 + 5 = 8 \quad [ 36 - (19 - 7) ] : 4 = 6$$

$$6 - 4 = 2$$

$$2 \times 3 = 6 \quad [ 27 \times (18 : 9) ] : 6 = 9$$

ТРЕТИЙ КЛАСС

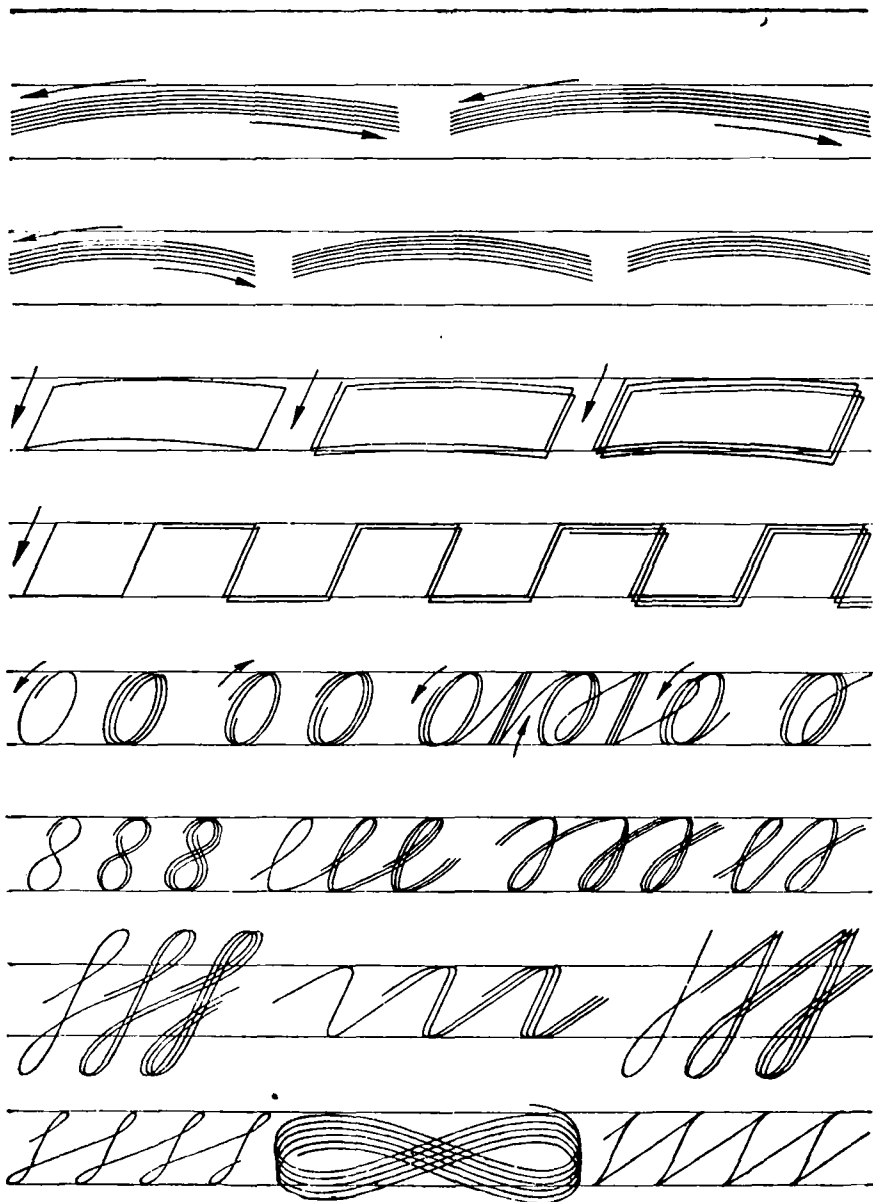



шт тш пш пшш шшр шшр шшт шшт тш

ррр ррр ррр ррр ррр ррр ррр ррр ррр ррр

три пир тир тигр при шри тир пр

нвн внв внв внв внв внв внв внв внв внв

улу лулу лулу лулу лулу лулу лулу лулу лулу лулу

ни ин гн гн пн пн шн ир рн ну пу рн

пшш шшт ушш зрушш шшш шшт шш

лфл флф флф флф флф флф флф флф флф флф

мвм вmv mvw wvw wvw wvw wvw wvw wvw wvw wvw

шшш шшш пшш шшш тшш ушш шшш шшш

тшш шшш шшш шшш шшш шшш шшш шшш шшш







царя яма яблоня ягода январь

ф ф ф ф ф ф ф ф ф ф ф

ф ф ф ф ф ф ф ф ф ф ф

фа фу фи фо аф фл фр ф

флаги форма фитиль арфа фл

е е е е е е е е е е е е е е

е е е е е е е е е е е е е е е

е е е е е е е е е е е е е е

е не те ре ме ле о а с е ще це не

еу еш ер ет ем ел ед де ея ее

тётя иня лето медь пена







зи из зо оз за аз уз зу зе эз зи из за

эз эл зл зр зы зь зб зв зд зр зл зм

зима роза размер железо газ замб

к к к к к к к к к к к к к к к к к к

к о к о к о к о к о к о к о к о к о к о

к т к т к т к т к т к т к т к т к т к т

кш кш ка ак ок ко ек ке кл ук ку

кш кн кр кн ке ек кв кн кт тк км

ткач закон казак океан китель

1 1 1 1 4 4 4 4 4 7 7 7 1 4 4 7

И Иван Ирина И Шура Шуя  
У Чапаев Чкалов Черныгов Чехов  
Ц Цна Щербанов Щорс Щорс  
Что посеешь, то и пожнёшь.

А А А Ангара Алексей Арктика  
Л Ленин Ломоносов Лермонтов  
М Москва Молотов Минск М  
Ленин - великий вождь труда -  
щихся всего мира.

Мы наш, мы новый мир построим.

С Сталинград Смоленск Саратов  
О Омск Ока Одесса Онега Обь  
Э Эмба Эльбрус Х Хабаровск  
Е Е Елена Ереван З Зина Зоя  
Я Яков Яна Якутск Январь

Сталин - наша слава боевая.  
Храбрость города берёт.



Ф Фрунзе Федор Т Т Тори Тинка  
П Псков Шула Шоня Б Бендеры  
Д Дон Днепр Голову отдай, а  
тайну никогда. Правда светлее солн-  
ца. Труд кормит, а лень портит.  
Да здравствует наша славная Го-  
дина! Береги социалистическую соб-  
ственность

1 11 4 14 7 17 71 74

3 13 43 73 31 34 37

3 13 43 73 31 34 37

5 15 45 75 35 51 54 57

6 16 46 76 36 61 64 67

9 19 49 79 39 59 69 91

2 12 42 72 32 52 62 92

8 18 48 78 38 58 68 98

N<sup>o</sup>1 N<sup>o</sup>2 N<sup>o</sup>3 §4 §5 §6

10 20 30 40 50 60 70 80 90

100 200 300 400 500 600 700

I II III IV V VI VII VIII IX X C D M

---

## СПИСОК ЛИТЕРАТУРЫ, ИСПОЛЬЗОВАННОЙ АВТОРОМ

1. А. К. Гортов. Систематические русские прописи. Москва, 1888.
  2. В. С. Гербач. Русская скоропись. Упражнения для развития свободного движения руки и приобретения четкой скорописи, СПб., 1899.
  3. В. С. Гербач. Методическое руководство к обучению письму. СПб., 1906.
  4. И. Е. Евсеев. Методика обучения чистописанию. М., 1911.
  5. Ф. Греков. Методика обучения письму (чистописанию). М., 1911.
  6. Д. А. Писаревский. Обучение письму. Методическое пособие для учителей начальных школ, Учпедгиз, 1938.
  7. Обучение грамоте по звуковому методу. Из опыта работы школ Ленинградской области, изученного и обобщенного Н. А. Костиним, Л., 1939.
  8. А. И. Воскресенская и Н. И. Ткаченко. Прописи для учащихся I класса начальной школы. Учпедгиз, 1947.
  9. Л. А. Горбушина. Чистописание и методика чистописания. Программа и методические указания для заочников педагогических училищ, 1948.
  10. В. А. Саглин. Обучение письму в начальной школе. Учпедгиз, 1948.
  11. Е. В. Гурьянов. Психологические основы упражнений при обучении письму. М. — Л., 1948.
  12. Е. В. Гурьянов и М. К. Щербак. Психология и методика обучения письму в букварный период. М., 1950.
  13. А. И. Воскресенская и М. Л. Закожурникова. Практическое руководство к преподаванию русского языка в начальной школе. Учпедгиз, 1950.
  14. Н. А. Костин. Методика русского языка в начальной школе. Учпедгиз, 1949.
  15. Н. П. Канонькин и Н. А. Щербакова. Методика русского языка в начальной школе. Учпедгиз, 1950.
  16. С. П. Редозубов. Методика русского языка в начальной школе. Учпедгиз, 1950.
  17. А. Ф. Листов. Парта и другая школьная мебель. Учпедгиз, 1950.
  18. Методическое письмо Министерства просвещения о преподавании чистописания в нач. школе 1952 г.
-

## ОГЛАВЛЕНИЕ

	Стр.
<i>Введение</i> . . . . .	3
Глава I. Обзор основных руководств по обучению письму в начальной школе . . . . .	5
Глава II. Программные требования по чистописанию в советской школе . . . . .	9
Глава III. Основные качества письма . . . . .	13
Глава IV. Безотрывное письмо . . . . .	19
Глава V. Гигиена и техника письма . . . . .	22
Глава VI. Методы чистописания . . . . .	30
Глава VII. Письмо мелом на доске . . . . .	37
Глава VIII. Письмо в добулварный период . . . . .	47
Глава IX. Письмо в период обучения грамоте . . . . .	54
Глава X. Уроки чистописания в I классе (второе полугодие) . . . . .	60
Глава XI. Уроки чистописания во II классе . . . . .	92
Глава XII. Уроки чистописания в III классе . . . . .	116
Глава XIII. Закрепление навыка . . . . .	135
Глава XIV. Исправление плохих почерков . . . . .	140
Прониси по чистописанию, иллюстрирующие содержание и порядок занятий в I, II и III классах . . . . .	145





**1 сентября**

**в школу!**

